

XIAOMI

電動打氣機 1S 使用說明書 . 01

Xiaomi Portable Electric Air Compressor 1S

User Manual . 18

Manual de usuario de Xiaomi Portable Electric Air
Compressor 1S . 37

Портативный электрический насос Xiaomi Portable
Electric Air Compressor 1S. 58

Manuale utente Xiaomi Portable Electric
Air Compressor 1S . 80

Manuale utente Xiaomi Portable Electric
Air Compressor 1S . 101

Xiaomi Tragbarer elektrischer Luftkompressor 1S
Benutzerhandbuch . 122

Elektryczna pompka Xiaomi 1S
Instrukcja obsługi . 143

Xiaomi 전동 에어펌프 1S

사용 설명서 . 165

Xiaomi Draagbare Elektrische Luchtcompressor 1S
Gebruikershandleiding . 184



使用產品前請仔細閱讀本說明書，並妥善保管。

原始說明的翻譯

警告

通用電動工具安全警告

請閱讀此電動工具隨附的所有安全警告、指示、插圖和規格說明。若不遵循下列所示的所有指示，可能會導致電擊、火災和 / 或嚴重傷害。

保存好所有的說明書和安全指引，以供未來參考之用。警告中的「電動工具」一詞指的是使用交流電源操作的（有線）電動工具或者使用電池操作的（無線）電動工具。

1) 工作區安全指引

- a) 確保工作區乾淨、照明良好。凌亂或光線不充足的區域會導致事故發生。
- b) 請勿在易爆環境下操作電動工具，例如存在易燃液體、氣體或灰塵。使用電動工具會導致火花出現，可能會引燃灰塵或煙塵。
- c) 操作電動工具時，請遠離兒童與他人。注意力不集中會導致操作失控。

2) 用電安全

- a) 電動工具的插頭與插座必須匹配。切勿以任意方式修改插頭。請勿對接地電動工具使用任意電源供應器插頭。使用未經修改的插頭與匹配的插座，將會降低遭受電擊的風險。
- b) 避免觸碰到接地媒介的表面，例如管線、散熱器、爐灶與冰箱。如果觸碰到接地媒介的表面，則遭受電擊的風險會增加。
- c) 請勿將電動工具暴露在雨中或潮濕條件下。若有雨水進入電動工具，則遭受電擊的風險會增加。
- d) 請小心使用電線。切勿使用電線來搬運、拉動或拔出電動工具插頭。讓電線遠離光熱、油、鋒利邊緣或移動中的物品。若電線受損或混成一團，則遭受電擊的風險會增加。
- e) 在戶外操作電動工具時，請使用適合戶外使用的延長線。使用適合戶外使用的電線，則遭受電擊的風險會降低。
- f) 若在潮濕位置操作電動工具不可避免，請使用有漏電斷路器 (RCD) 保護的電源。使用 RCD 可降低遭受電擊的風險。

3) 個人安全

- a) 操作電動工具時，請注意保持警惕，觀察手頭工作並使用常識知識。在您疲勞或受到藥品、菸草或藥物的影響時，請勿使用電動工具。操作電動工具時的片刻分神，可能會導致個人受到嚴重傷害。
- b) 使用個人防護設備。始終配戴眼部防護設備。在適當條件下配戴防護設備（例如防塵面具、防滑安全鞋、安全帽或聽力防護設備）將會降低個人受傷的風險。
- c) 預防意外啟動。在連接到電源和 / 或電池組、拿起或搬運工具時，確保開關處於關閉位置。將手指放在開關上時搬運電動工具，或者在開關開啟時給電動工具通電，都會導致事故發生。
- d) 開啟電動工具之前，取走一切調校鑰匙或扳手。若遺漏的扳手或鑰匙連接到電動工具的旋轉組件，可能會導致個人受傷。

- e) 請勿過度拉伸。始終維持適當的立足點與平衡。這能讓您在意外情況下更好地控制電動工具。
 - f) 正確穿著。請勿穿著鬆垮衣物或珠寶。讓您的頭髮和衣物遠離活動組件。衣物、珠寶穿戴不緊或頭髮過長，可能會導致此物捲入活動組件中。
 - g) 若提供的裝置是用於連接除塵和收集設施，請確保這些裝置連接牢固、使用適當。使用灰塵收集裝置可以降低與灰塵相關的危險。
 - h) 不要因頻繁使用工具獲得的熟悉感讓您變得自滿並忽視工具安全原則。粗心動作會在極短時間內造成嚴重傷害。
- #### 4) 電動工具的使用與保養
- a) 切勿強制使用電動工具。針對運用場合使用正確的電動工具。使用正確的電動工具，可發揮工具的預期設計效能，讓您的工作事半功倍，也更加安全。
 - b) 若開關沒有將電動工具開啟或關閉，此時請勿使用。任何無法使用開關控制的電動工具都是危險的，必須進行維修。
 - c) 從電源拔除電動工具的插頭和 / 或從電動工具移除電池組（若可卸除），然後進行任意調整、變更配件或存放電動工具。此類預防性安全措施可降低意外啟動電動工具的風險。
 - d) 請將閒置電動工具存放在兒童夠不到的地方；請勿讓不熟悉電動工具或這些指示的人員操作電動工具。未經訓練的使用者使用電動工具可能會帶來危險。
 - e) 維護電動工具和配件。檢查活動組件的未對齊或結合處、組件的裂口以及任何可能影響電動工具操作的其他條件。若電動工具受損，請先行修復再使用。電動工具維護不當會導致許多事故的發生。
 - f) 讓切割工具保持鋒利、乾淨。經過適當維護的具有鋒利切割邊緣的切割工具，不太可能黏合在一起，也更方便控制。
 - g) 使用電動工具、配件和刀具等。依據這些指示，應考慮工作條件與要執行的工作。未按照預定用途使用電動工具進行操作，可能會導致危險狀況。
 - h) 保持把手和握把表面乾燥、清潔且沒有油和油脂。光滑的把手和握把表面讓您在意外情況下不便於處理和控制工具。
- #### 5) 電池工具的使用與保養
- a) 僅使用製造商指定的充電器進行充電。適用於一種電池組的充電器，若用於其他電池組，可能會帶來火災風險。
 - b) 請搭配使用電動工具與明確指定的電池組。使用任何其他電池組可能帶來受傷與火災風險。
 - c) 電池組未使用時，請讓其遠離其他金屬物體，例如回形針、硬幣、鑰匙、釘子、螺絲或其他小型金屬物體（可讓一個端子與另一個端子之間形成連線）。電池端子短路會導致燃燒或火災。
 - d) 在濫用情況下，電池可能會噴射液體；請避免接觸。若不小心接觸，請用清水沖洗。若液體濺入眼部，還可尋求醫療協助。從電池噴射出來的液體可能會導致刺激症狀或燃燒。
 - e) 請勿使用受損或遭修改的電池組或工具。受損或遭修改的電池可能表現出不可預測的行為，導致火災、爆炸或受傷的風險。

- f) 請勿將電池組或工具暴露在火中或過高溫度環境下。暴露在火中或超過 130°C 的溫度下可能導致爆炸。
- g) 遵守所有的充電指示，不要在指示中規定的溫度範圍外為電池組或工具充電。充電不當或在規定溫度範圍外充電可能會損壞電池並增加火災風險。
- 6) 維修
- a) 請讓合格的維修人員使用相同的替換組件來維修電動工具。如此可確保電動工具維修時的安全。
- b) 不要維修受損的電池組。僅應由製造商或授權的服務提供商執行電池組維修。

注意事項

- 建議使用者年齡應年滿 16 歲。充氣過程中，請讓兒童和電動打氣機保持安全距離。
- 產品內建不可拆卸的鋰電池，禁止將產品拋入火中或隨意丟棄。若鋰電池過熱、撞擊或進水，可能會有起火、自燃、爆炸的風險，請避免在車內等高溫環境下曝曬。
- 產品的儲存溫度勿低於 -10°C 或高於 45°C，過冷或過熱的環境均會縮短產品壽命，損壞內建電池。
- 產品長時間閒置有可能損壞電池，建議至少每三個月充電一次。
- 產品內建直流馬達，運作時可能會產生電火花，請勿在易燃易爆環境中使用。
- 若在運作時發出異響或溫度過高，請立即關機。
- 在設定充氣壓力數值前，請確認選擇了正確的計量單位，否則可能導致爆胎等事故。常用單位換算：1 bar = 14.5 psi, 1 bar = 100 kPa。
- 充氣時，請勿離開並觀察充氣過程，防止未設定預設氣壓時充氣壓力過高。
- 請在乾燥清潔環境中使用，若泥沙灰塵侵入，可能會導致產品損壞。產品不防水，嚴禁用水沖洗。

產品介紹

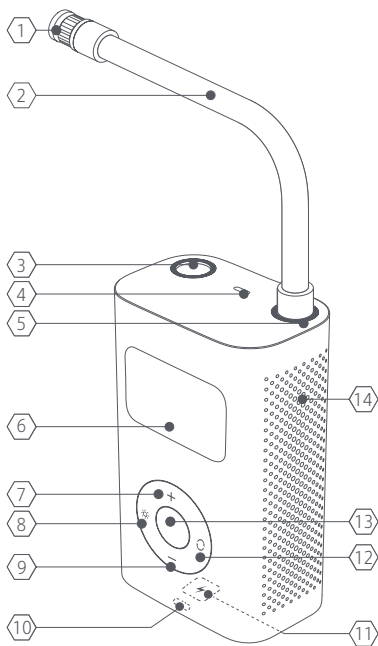

提示：說明書中的產品、配件、使用者介面等插圖均為示意圖，僅供參考。

零件說明

1 美式氣嘴接口

3 氣管收納槽

5 氣管接頭

7 「+」鍵

9 「-」鍵

11 充電口

13 啟動 / 停止鍵

2 高壓氣管

4 照明燈

6 顯示螢幕

8 照明燈開關鍵

10 電量指示燈

12 模式鍵

14 散熱孔

配件清單



法式氣嘴轉換頭
x 1



氣針
x 1



收納袋
x 1



充電線
x 1

電動打氣機安全警告

在得到監督或指導如何安全使用設備並瞭解所涉及的危險時，年滿 8 周歲及以上的兒童以及患有身體、感知或精神障礙或者缺乏經驗和知識的人員，可以使用電池充電器。兒童不得玩弄本設備。兒童不得在未經監督的情況下進行清潔和使用者維護工作。在輸送管道中有結焦的風險，導致火災或爆炸。

安全須知

請採取適當的預防措施以保護您的聽力。長時間持續運作時，機體和氣管會產生高溫，請冷卻後再使用。本產品非玩具，禁止兒童使用。

預定用途

本工具可為部分摩托車、自行車、汽車、球類充氣。

該電動工具的照明燈只能照亮電動工具的直接工作區域，不適用於居室照明。

該工具僅用於其規定的用途。

任何其他使用均被視為濫用情況。

使用

一、電量顯示和充電

電量顯示

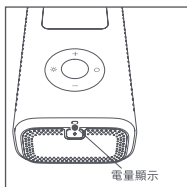

電量指示燈長亮，顯示不同顏色，指示剩餘電量：

白燈長亮：電池電量 $\geq 50\%$

橘燈長亮： $20\% \leq$ 電量 $< 50\%$

紅燈長亮：電量 $< 20\%$ ，需要充電。

充電

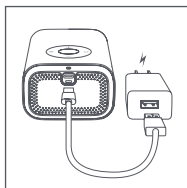

充電

首次使用前請先充滿電。使用充電線連接 5V USB 電源供應器與電動打氣機進行充電。

充電狀態時的電量指示燈：

白燈以固定頻率閃爍：充電中

白燈長亮：充滿電

提示：

- 在充電過程中，電動打氣機無法使用。
- 請在室內充電。
- 請僅使用配套的電源供應器。
- 需自行購買安全合規的電源供應器。

二、開機 / 關機



開機：

拔出高壓氣管，自動開機。在開機狀態下，若 3 分鐘內無任何操作，電動打氣機即自動關機。在高壓氣管拔出狀態下且電動打氣機自動關機後，可長按啟動 / 停止鍵再次開機。



關機：

插回高壓氣管電動打氣機關機。

在開機狀態下，長按啟動 / 停止鍵，電動打氣機關機。

三、將高壓氣管和氣嘴連接

美式氣嘴



氣嘴樣式	充氣介面
	

登山自行車、電動自行車、摩托車和汽車會配備美式氣嘴。

充氣：將美式氣嘴與高壓氣管上美式氣嘴接口連接即可充氣。

放氣：使用合適的工具（如 4 mm 內六角扳手）按壓氣嘴內部的氣針即可放氣。

法式氣嘴轉換頭

氣嘴樣式	充氣介面
	

公路自行車與個別山地自行車充氣時需使用法式氣嘴轉換頭。

充氣：1. 將法式氣嘴轉換頭與高壓氣管上的美式氣嘴接口連接。

2. 轉開輪胎的法式氣嘴螺絲。

3. 將法式氣嘴與轉換頭相連即可充氣。

放氣：轉開法式氣嘴口的螺絲，按壓氣嘴即可放氣。

氣針

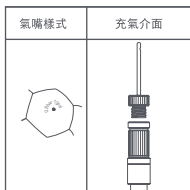

籃球、足球等球類充氣時需要使用氣針。

充氣：將氣針和美式氣嘴接口擰緊後，將針頭插入球充氣孔充氣。

放氣：將氣針直接插入氣孔即可放氣。

四、偵測氣壓

電動打氣機在開機狀態下，高壓氣管連接充氣壓力偵測對象後，電動打氣機顯示螢幕顯示的數值即為目前壓力。

五、查詢充氣壓力

為確保安全，充氣前請透過閱讀說明書等途徑查詢待充氣物品所需要的充氣壓力，避免因過度充氣引起爆炸而造成人身傷害。

輪胎

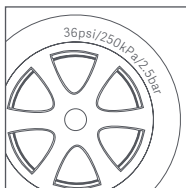

汽車、自行車和摩托車的輪胎可承受氣壓範圍標註在輪胎的側壁。

汽車輪胎指導氣壓標註在駕駛座車門的內壁附近。

充氣壓力高低與負載重量相關，如需更詳細的氣壓建議，請查閱汽車說明書。

球類

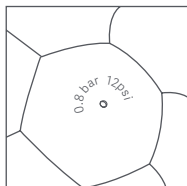

足球、籃球、排球等球類的充氣壓力標註在充氣孔周圍。

常見產品建議充氣壓力表

產品類別	產品類型	建議壓力範圍
自行車	米家騎記電助力折疊自行車輪胎	35–45 psi
	12、14、16 吋自行車輪胎	30–50 psi
	20、22、24 吋自行車輪胎	40–50 psi
	小米米家電動滑板車輪胎	40–50 psi
	26、27.5、29 吋登山自行車輪胎	45–65 psi
	700c 公路自行車開口胎	100–130 psi
	700c 公路自行車管胎	120–145 psi
摩托車	摩托車、電動摩托車輪胎	1.8–3.0 bar
汽車	小型轎車輪胎	2.2–2.8 bar
球類	籃球	7–9 psi
	足球	8–16 psi
	排球	4–5 psi
	橄欖球	12–14 psi

提示：充氣建議壓力範圍數值僅供參考，請以待充氣產品使用說明書要求為準。（以上資料來源於騎記實驗室）

六、預設充氣胎壓

模式切換

短按模式鍵可在顯示螢幕上切換下列五種充氣模式。充氣前長按模式鍵可切換 psi/bar 以選擇正確的氣壓單位。

自由模式：電動打氣機螢幕左側無模式圖示，預設壓力自由調整，數值和單位可記憶。

可調整範圍：3-150 psi / 0.2-10.3 bar



自行車模式：預設 45 psi
可調整範圍：30-65 psi



摩托車模式：預設 2.4 bar
可調整範圍：1.8-3.0 bar



轎車模式：預設 2.5 bar
可調整範圍：1.8-3.5 bar



球類模式：預設 8 psi
可調整範圍：4-16 psi

預設值微調



選定充氣模式後，按一下「+」或「-」可調整預設壓力值，長按「+」或「-」則可快速調整壓力值。



調整預設壓力值時，數字閃爍表示目標壓力調整狀態，數字長亮表示即時壓力。

照明燈



短按燈開關鍵，可在長亮、SOS 求救燈、關閉間切換。

七、充氣

開始充氣



按一下啟動 / 停止鍵開始充氣，充氣時會以數字顯示即時壓力變化。在充氣過程中，產品會產生 75-80 dB 的噪音，請注意防護。長時間運作後，高壓氣管和機身的溫度會明顯升高，請避免用手長時間接觸高壓氣管。

停止充氣



氣壓達到預設壓力值時，電動打氣機即自動停止充氣。在充氣過程中，您也可以透過按一下啟動 / 停止鍵停止充氣。

特別提醒

氣球、玩具皮球、游泳圈等產品充氣壓力低於米家電動打氣機的量程範圍，無法透過預設壓力自動停止充氣，需要謹慎使用。

電池和續航時間

充滿電時，在 25 °C 環境溫度下，電動打氣機無負載連續運作的持續時間約為 40 分鐘。壓力負載變大或環境溫度變低均會導致續航能力變差。

八、擰下氣嘴

充氣後的氣管溫度比較高，拆卸氣嘴時請小心不要燙傷。拆卸時會有輕微的漏氣，請快速拆卸，以減少出氣量。

⚠ 殘餘風險

即使電動工具按照描述使用，也不可能消除所有殘餘風險因素。下列危險可能與電動工具的構造與設計有關：

1. 若不配戴有效的防塵口罩，會對肺部造成傷害。
2. 若不配戴有效的聽力保護設備，會對聽力造成傷害。
3. 若電動工具使用時間過長或者沒有適當管理和維護，震動排放會對健康造成傷害。

警告！此電動工具在操作期間會產生電磁場。此磁場在某些情況下會干擾主動式或被動式醫療植入設備。為了降低嚴重或致命傷害的風險，我們建議配戴醫療植入設備的人員在操作本機器之前諮詢其醫師以及醫療植入設備製造商。

日常維護

- 定期清潔、維護、保證工具鋒利與光滑的方法，每三個月至少充電一次。
- 請勿嘗試自行維修本產品，請委託專業人員進行維修。如有維修需求請聯絡客服。
- 使用者可更換的組件（高壓空氣軟管與施拉德閥門、法式氣嘴閥轉接頭、針管氣嘴閥轉接頭和充電線）。
- 可能需要特殊工具，請勿自行拆解與維護。

電池安全

- 請勿拆卸、開啟或切割電池芯。僅由受過訓練的人員來拆卸電池。多電池芯盒應設計成只有借助工具才能打開。
- 應設計隔間以防止兒童輕鬆接觸電池。
- 請勿讓電池芯或電池短路。請勿將電池芯或電池隨意儲存在盒子或抽屜中，以免它們相互短路或因為導電材料而短路。
- 除非需要使用，否則請勿從原始包裝中取出電池芯或電池。
- 請勿將電池芯或電池暴露在高溫或火中。避免儲存在陽光直射的環境下。
- 請勿讓電池芯或電池受到機械撞擊。
- 在電池芯洩漏的情況下，不要讓液體接觸到皮膚或眼睛。如若接觸，請用大量清水沖洗受影響的區域並尋求醫療建議。
- 設備應設計成禁止不當插入電池芯或電池，並備有清晰的極性標記。隨時注意電池芯、電池和設備上的極性標記並確保正確使用。
- 請勿將不同廠家、容量、大小或類型的電池芯混合在一個電池內。
- 若吞下電池芯或電池，請立即尋求醫療救助。
- 請諮詢電池芯或電池製造商，瞭解電池中可以組裝的電池芯最大數量以及最安全的連接電池芯的方式。
- 每個設備應配有專屬充電器。針對提供銷售的所有輔助電池芯和電池，應提供完整的充電指示。
- 保持電池芯和電池清潔、乾燥。
- 若電池芯或電池的端子變髒，請使用乾淨的幹布擦拭。
- 輔助電池芯和電池需要在使用之前充電。隨時參考電池芯或電池製造商的指示並遵守正確的充電流程。
- 在未使用時，請勿維護正在充電的輔助電池芯和電池。
- 在長時間儲存之後，可能需要對電池芯或電池充電並放電數次，以取得最大效能。
- 請保留原始電池芯和電池文件以供未來使用。
- 處置輔助電池芯或電池時，請將不同電化學系統的電池芯或電池分開。

故障排除

故障	排除方法
充氣速度慢	1、電量是否充足。 2、檢查氣管是否漏氣。 3、檢查氣管兩端各連接部位是否轉緊。 4、檢查待充氣物品是否漏氣。
已開機但無法充氣	1、檢查氣管是否拔出，氣管拔出才能啟動充氣。 2、檢查電量是否充足。 3、檢查目前胎壓是否高於預設值。
無法調高或調低預設壓力	檢查是否處在不正確的充氣模式下，選擇自由模式可在 3-150 psi 的範圍內調整預設值。
正常充氣但壓力顯示為零	氣球等低壓充氣產品不在裝置的可測量量程內。
接好氣嘴後電動打氣機已自動關機	長按啟動 / 停止鍵可再次開機。
連接氣管時有漏氣的現象	轉緊氣管。
在充氣狀態下，電源指示燈顏色和待機狀態下不一致	鋰電池在放電過程中出現明顯的電壓下降，由此導致充氣狀態下指示燈和待機狀態下發生顏色不一致的現象，此現象不屬於故障。
充電後電源指示燈不亮	更換安全合規的充電線及電源供應器重新進行充電。

基本規格

產品名稱	小米電動打氣機 1S
產品型號	MJCQB05QJ
產品尺寸	124 × 71 × 45.3 mm (裸機尺寸, 不含氣管)
充氣壓力範圍	0.2–10.3 bar / 3–150 psi
操作和充電溫度	0°C 至 45°C
儲存溫度	-10°C 至 45°C
氣管尺寸	氣管拔出長度 180 mm, 包括氣嘴 (不含螺紋) 轉換接頭
氣嘴尺寸	美式氣嘴 11 × 20 mm; 法式氣嘴 11 × 15 mm
電池容量	2 Ah (14.8 Wh)
充電接口	Type-C
充電時間	小於 3 小時
感應器準確度	±1 psi
最大允許壓力	15 bar
最大馬達轉速	16500 rpm
充電電流	2 A
產品淨重	0.5 kg
額定電壓	7.4 V DC
充電電壓	5 V DC

噪音值與震動

測試結果

噪音排放值依據 EN 62841 - 1 而定：	
聲壓等級	$L_{pA} = 71 \text{ dB (A)}$
不確定性	$K = 3 \text{ dB}$
A - 加權聲功率等級	$L_{wA} = 82 \text{ dB (A)}$
不確定性	$K = 3 \text{ dB}$
宣稱的 A 加權聲功率等級 (依據 EN 1012-1)	85 dB (A)
震動整體值依據 EN 62841-1 而定：	
震動排放值	$a_h = 3.1 \text{ m/s}^2$
不確定性	$K = 1.5 \text{ m/s}^2$

操作電動工具時，請配戴聽力保護設備。

宣稱的震動整體值和宣稱的噪音排放值已經依據標準測試方法測量，並可能用於比較一個工具與其他工具。

宣稱的震動整體值和宣稱的噪音排放值還可以用於曝光的初步評估。

警告：

依據工具的使用方式，電動工具實際使用期間產生的震動排放和噪音排放會與宣稱的整體值有所不同。

依據對於實際使用情況下曝光的預估，可能需要識別安全措施來保護操作員（考量到運作週期內的所有部件，例如工具關閉的次數、閒置的次數以及觸發時間）。

標誌說明



EAC 標誌請見電動打氣機底部。



使用之前請閱讀使用者手冊。



操作工具時配戴聽力保護設備。



使用工具時配戴護眼設備。



Li-Ion

電池和可充電電池不是家用廢棄物！作為消費者，法律要求您在城市 / 街區或商業體的收集點處置所有電池和蓄電池（無論它們是否包含有害的物質*），以便採用環保的方式來處置它們。

* 標有：Cd = 鎘、Hg = 汞、Pb = 鉛。



僅限室內使用。



安全提醒。



高溫風險。



貼有此標誌的所有產品均為廢棄電子與電機設備（WEEE，如 2012/19/EU 指令所示），不應與未分類的家庭廢棄物混合處理。您應將廢棄設備送至由政府或當地主管機構指定的收集點，落實廢棄電子與電機設備的循環回收，以維護環境與人類健康。正確處理與回收可防止環境與人類健康受到負面影響。請聯絡安裝人員或當地主管機構，瞭解此類收集點的位置以及條款和條件等詳細資訊。

致回收機構

移除電池

1. 等待電池完全放電（變空）後再操作電動工具。
2. 旋開外殼上的螺絲並取下外殼。
3. 一次斷開電池上的一個接頭的連接以防止短路。
4. 移除電池。
5. 隔離兩極。

即使是完全放電的電池，仍有殘餘電量留在電池內，這些電量會在短路的情況下釋放。

生產日期請見電動打氣機背面。

委託商：小米通訊技術有限公司

製造商：騎記（廈門）科技有限公司
（小米生態鏈企業）

地址：福建省廈門市湖裡區岐山北路 768 號 403 室

本產品的相關訊息請查詢銷售網址：www.mi.com

Read this manual carefully before use, and retain it for future reference.

Original Instructions

WARNING

General power tool safety warnings

Read all safety warnings, instructions, illustrations and specifications provided with this power tool. Failure to follow all instructions listed below may result in electric shock, fire and/or serious injury.

Save all warnings and instructions for future reference. The term "power tool" in the warnings refers to your mains-operated (corded) power tool or battery-operated (cordless) power tool.

1) Work area safety

- a) **Keep work area clean and well lit.** Cluttered or dark areas invite accidents.
- b) **Do not operate power tools in explosive atmospheres, such as in the presence of flammable liquids, gases or dust.** Power tools create sparks which may ignite the dust or fumes.
- c) **Keep children and bystanders away while operating a power tool.** Distractions can cause you to lose control.

2) Electrical safety

- a) **Power tool plugs must match the outlet. Never modify the plug in any way. Do not use any adapter plugs with earthed (grounded) power tools.** Unmodified plugs and matching outlets will reduce risk of electric shock.
- b) **Avoid body contact with earthed or grounded surfaces, such as pipes, radiators, ranges and refrigerators.** There is an increased risk of electric shock if your body is earthed or grounded.
- c) **Do not expose power tools to rain or wet conditions.** Water entering a power tool will increase the risk of electric shock.
- d) **Do not abuse the cord. Never use the cord for carrying, pulling or unplugging the power tool. Keep cord away from heat, oil, sharp edges or moving parts.** Damaged or entangled cords increase the risk of electric shock.
- e) **When operating a power tool outdoors, use an extension cord suitable for outdoor use.** Use of a cord suitable for outdoor use reduces the risk of electric shock.
- f) **If operating a power tool in a damp location is unavoidable, use a residual current device (RCD) protected supply.** Use of an RCD reduces the risk of electric shock.

3) Personal safety

- a) **Stay alert, watch what you are doing and use common sense when operating a power tool. Do not use a power tool while you are tired or under the influence of drugs, alcohol or medication.** A moment of

inattention while operating power tools may result in serious personal injury.

- b) **Use personal protective equipment. Always wear eye protection.** Protective equipment such as a dust mask, non-skid safety shoes, hard hat or hearing protection used for appropriate conditions will reduce personal injuries.
- c) **Prevent unintentional starting. Ensure the switch is in the off-position before connecting to power source and/or battery pack, picking up or carrying the tool.** Carrying power tools with your finger on the switch or energising power tools that have the switch on invites accidents.
- d) **Remove any adjusting key or wrench before turning the power tool on.** A wrench or a key left attached to a rotating part of the power tool may result in personal injury.
- e) **Do not overreach. Keep proper footing and balance at all times.** This enables better control of the power tool in unexpected situations.
- f) **Dress properly. Do not wear loose clothing or jewellery. Keep your hair and clothing away from moving parts.** Loose clothes, jewellery or long hair can be caught in moving parts.
- g) **If devices are provided for the connection of dust extraction and collection facilities, ensure these are connected and properly used.** Use of dust collection can reduce dust-related hazards.
- h) **Do not let familiarity gained from frequent use of tools allow you to become complacent and ignore tool safety principles.** A careless action can cause severe injury within a fraction of a second.

4) Power tool use and care

- a) **Do not force the power tool. Use the correct power tool for your application.** The correct power tool will do the job better and safer at the rate for which it was designed.
- b) **Do not use the power tool if the switch does not turn it on and off.** Any power tool that cannot be controlled with the switch is dangerous and must be repaired.
- c) **Disconnect the plug from the power source and/or remove the battery pack, if detachable, from the power tool before making any adjustments, changing accessories, or storing power tools.** Such preventive safety measures reduce the risk of starting the power tool accidentally.
- d) **Store idle power tools out of the reach of children and do not allow persons unfamiliar with the power tool or these instructions to operate the power tool.** Power tools are dangerous in the hands of untrained users.
- e) **Maintain power tools and accessories. Check for misalignment or binding of moving parts, breakage of parts and any other condition**

that may affect the power tool's operation. If damaged, have the power tool repaired before use. Many accidents are caused by poorly maintained power tools.

- f) **Keep cutting tools sharp and clean.** Properly maintained cutting tools with sharp cutting edges are less likely to bind and are easier to control.
- g) **Use the power tool, accessories and tool bits etc. In accordance with these instructions, taking into account the working conditions and the work to be performed.** Use of the power tool for operations different from those intended could result in a hazardous situation.
- h) **Keep handles and grasping surfaces dry, clean and free from oil and grease.** Slippery handles and grasping surfaces do not allow for safe handling and control of the tool in unexpected situations.

5) Battery tool use and care

- a) **Recharge only with the charger specified by the manufacturer.** A charger that is suitable for one type of battery pack may create a risk of fire when used with another battery pack.
- b) **Use power tools only with specifically designated battery packs.** Use of any other battery packs may create a risk of injury and fire.
- c) **When battery pack is not in use, keep it away from other metal objects, like paper clips, coins, keys, nails, screws or other small metal objects, that can make a connection from one terminal to another.** Shorting the battery terminals together may cause burns or a fire.
- d) **Under abusive conditions, liquid may be ejected from the battery; avoid contact. If contact accidentally occurs, flush with water. If liquid contacts eyes, additionally seek medical help.** Liquid ejected from the battery may cause irritation or burns.
- e) **Do not use a battery pack or tool that is damaged or modified.** Damaged or modified batteries may exhibit unpredictable behaviour resulting in fire, explosion or risk of injury.
- f) **Do not expose a battery pack or tool to fire or excessive temperature.** Exposure to fire or temperature above 130 °C may cause explosion.
- g) **Follow all charging instructions and do not charge the battery pack or tool outside the temperature range specified in the instructions.** Charging improperly or at temperatures outside the specified range may damage the battery and increase the risk of fire.

6) Service

- a) **Have your power tool serviced by a qualified repair person using only identical replacement parts.** This will ensure that the safety of the power tool is maintained.
- b) **Never service damaged battery packs.** Service of battery packs should only be performed by the manufacturer or authorized service providers.

Precautions

- The air compressor should only be operated by persons 16 years of age or older. Keep children at a safe distance when using the air compressor.
- The air compressor has a built-in lithium battery and should never be exposed to fire or improperly disposed of. Do not expose the air compressor's battery to high temperature environments, such as leaving it in a car in direct sunlight. If the lithium battery is exposed to extreme heat, impact or water, there is a risk of fire, spontaneous combustion, and even explosion.
- The air compressor should not be stored at temperatures below -10°C or over 45°C . Exposure to extreme heat or cold will shorten the air compressor's service life and damage the built-in battery.
- Leaving the air compressor unused for long periods may harm the battery. It is recommended to charge the air compressor at least once every three months.
- The air compressor uses a built-in DC motor which may produce electrical sparks when running and should never be used in flammable or explosive environments.
- If the air compressor makes an unusual noise while running or starts to overheat, turn it off immediately.
- Always make sure the correct air pressure unit is selected before setting the air pressure to prevent accidents such as a burst tire. Common Unit Conversion: 1 bar = 14.5 psi, 1 bar = 100 kPa.
- Always monitor the air compressor during usage and never leave it unattended when using it without presetting a pressure to avoid over-inflating.
- Only use the air compressor in a clean, dry environment. Intrusion of dirt and dust may cause damage to the air compressor. The air compressor is not waterproof and should never be rinsed with water.

Product Overview

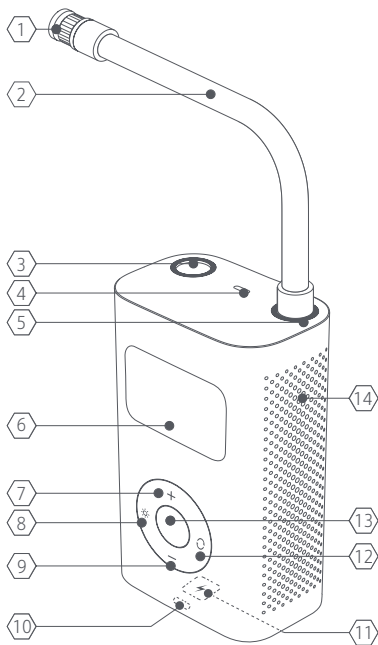

Note: Illustrations of the product, its accessories, and its user interface in this user manual are provided for reference only.

Parts Description

1 Schrader Valve Adapter

3 Air Hose Compartment

5 Air Hose Connection

7 + Button

9 - Button

11 Charging Port

13 Start/Stop Button

2 High-pressure Air Hose

4 Light

6 Display

8 Light On/Off Button

10 Battery Level Indicator

12 Mode Button

14 Heat Dissipation Vent

Accessories



Presta Valve
Adapter × 1



Needle Valve
Adapter × 1



Storage
Pouch × 1



Charging
Cable × 1

Electric Air Compressor Safety Warnings

The battery charger can be used by children aged from 8 years and above and persons with reduced physical, sensory or mental capabilities or lack of experience and knowledge if they have been given supervision or instruction concerning use of the appliance in a safe way and understand the hazards involved. Children shall not play with the appliance. Cleaning and user maintenance shall not be made by children without supervision.

Risk of coke formation in the delivery piping causing a fire or explosion.

Safety Instructions

Please take appropriate precautions to protect your hearing. The air compressor and air hose can get very hot after running for a while. Do not touch hot surfaces until they have cooled down. This product is not a toy and should not be used by children.

Intended Use

The tool is intended to inflate some motorcycles, bicycles, cars, and balls.

The light of this power tool is intended to illuminate the power tool's direct area of working operation and is not suitable for household room illumination.

The tool is to be used only for its prescribed purpose. Any other use is deemed to be a case of misuse.

How to Use

1. Battery Level Indicator & Charging

Battery Level Indicator

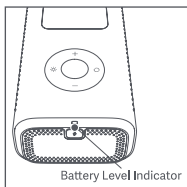

The battery level indicator has different colors to indicate the air compressor's remaining battery level:

White: More than 50%

Orange: 20 to 50%

Red: Less than 20%, charge as soon as possible.

Charging

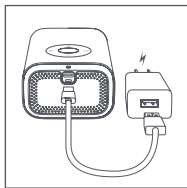

Fully charge the air compressor before using it for the first time. Connect the charging cable to a 5 V USB power adapter to charge the air compressor.

Battery level indicator while charging:

Blinking White: Charging

White: Fully charged

Note:

- The air compressor cannot be used while charging.
- Please charge indoors.
- Please use the matching charger only.
- A safe and compliant power adapter must be purchased separately.

2. Turning on / off

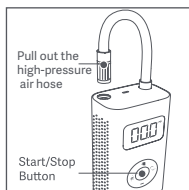

Turning on:

Remove the high-pressure air hose from its compartment, then the air compressor will automatically turn on. If the air compressor is not used for 3 minutes, it will automatically turn off. If the air compressor automatically turns off while the high-pressure air hose is pulled out, press and hold the start/stop button to turn the air compressor on again.

Turning off:

Insert the high-pressure air hose back into the air compressor to turn it off. To turn it off, press and hold the start/stop button while the air compressor is turned on.

3. Connecting the High-pressure Air Hose and Nozzle Schrader Valve

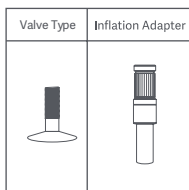

Tires on cars, motorcycles, e-bikes, and most mountain bikes use a Schrader valve.

To inflate: Connect the Schrader valve adapter on the high-pressure air hose to the Schrader valve to start inflating.

To deflate: Use an appropriate tool (for example, a 4 mm hex key) to press the valve stem to release the air.

Presta Valve Adapter

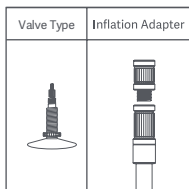

Road bicycles and certain mountain bikes require the included Presta valve adapter to be used.

To inflate: 1. Connect the Presta valve adapter to the Schrader valve adapter on the high-pressure air hose.

2. Unscrew the tire's Presta valve.

3. Connect the Presta valve to the adapter to start inflating.

To deflate: Unscrew the Presta valve and press the valve stem down to release air.

Needle Valve Adapter

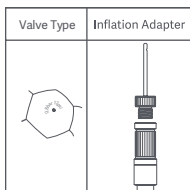

To inflate balls like basketballs and footballs, the included needle valve adapter will need to be used.

To inflate: Screw the needle valve adapter onto the Schrader valve adapter, then insert the needle into the ball's valve to start inflating.

To deflate: Insert the needle valve adapter into the valve of the ball, and gently apply pressure to the ball to release air.

4. Detecting Air Pressure

The current air pressure will automatically be displayed after the high-pressure air hose is connected to an item while the air compressor is turned on.

5. Determining the Right Air Pressure

To ensure safety and to prevent injuries from explosions due to over-inflation, always refer to the instructions or relevant directions accompanying the item to be inflated before inflating it, in order to determine the correct air pressure.

Tires

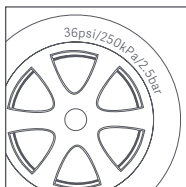

The recommended air pressure of tires for cars, bicycles, and motorcycles is indicated on the tire's sidewall.

The recommended tire pressure for cars is also indicated on the driver's side door jamb.

For details concerning load carrying capacity and recommended air pressures, refer to your vehicle's instructions or manual.

Balls

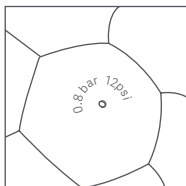

The recommended air pressure for footballs, basketballs, volleyballs, and other balls is indicated near the ball's air valve.

Air Pressure Reference Table

Category	Type	Recommended Pressure Range
Bicycles	Mi Smart Electric Folding Bike tires	35–45 psi
	12-, 14-, & 16-inch bicycle tires	30–50 psi
	20-, 22-, & 24-inch bicycle tires	40–50 psi
	Mi Electric Scooter tires	40–50 psi
	26-, 27.5-, & 29-inch mountain bike tires	45–65 psi
	700c road bike clincher tires	100–130 psi
	700c road bike tubular tires	120–145 psi
Motorcycle	Motorcycle or electric scooter tires	1.8–3.0 bar
Cars	Car tires	2.2–2.8 bar
Balls	Basketball	7–9 psi
	Soccer ball	8–16 psi
	Volleyball	4–5 psi
	Football	12–14 psi

Note: Pressure range values are for reference only. Always refer to the instructions or manual of the item being inflated for actual inflation pressure specifications. (The data above is from the QiCYCLE lab.)

6. Pressure Presets

Switch Mode

Press the mode button to switch between the five inflation modes below. Select the preferred air pressure unit before inflating by pressing and holding the mode button to toggle between psi and bar.

Manual mode: There's no icon on the left side of the display, and the air pressure can be specified by the user and will be saved.

Adjustable range: 3–150 psi/0.2–10.3 bar.



Bicycle Mode: Default 45 psi
Adjustable Range: 30–65 psi



Motorcycle Mode: Default 2.4 bar
Adjustable Range: 1.8–3.0 bar



Car Mode: Default 2.5 bar
Adjustable Range: 1.8–3.5 bar



Ball Mode: Default 8 psi
Adjustable Range: 4–16 psi

Adjusting the Preset Pressure



After selecting a mode, press + or - to increase or decrease the preset pressure value. Press and hold the + or - button to quickly adjust the pressure value.



When adjusting a preset pressure, the blinking value indicates the target pressure, and a non-blinking value indicates the real-time pressure.

Light



Press the light on/off button to switch between light on, SOS light, and light off.

7. Inflating

Start Inflating



Press the start/stop button to start inflating. The current pressure is displayed in real-time while inflating. When inflating, the air compressor may be as loud as 75–80 dB. Please take appropriate precautions to protect your hearing. The air compressor and air hose can get very hot after running for a while. Avoid prolonged skin contact with the hose to prevent injuries.

Stop Inflating



Once the preset pressure value has been reached, the air compressor will automatically stop inflating. The air compressor can also be manually stopped at any time while inflating by pressing the start/stop button once.

Caution

Items such as balloons, beach balls, and swim rings cannot be automatically inflated because they have an air pressure requirement below the air compressor's minimum pressure range. Only inflate these items manually with caution.

Battery Information

The air compressor's battery can last about 40 minutes on a full charge running without a load at an ambient temperature of 25°C. Using the air compressor under a heavy load or at lower ambient temperatures may reduce its battery life.

8. Disconnecting the Air Hose

The air compressor's air hose may get very hot after inflating. To prevent injuries, exercise caution when disconnecting it from a valve. Some air may leak out of the valve when disconnecting the air compressor. To avoid pressure loss, quickly disconnect the air hose from the valve.

⚠ Residual risks

Even when the power tool is used as prescribed it is not possible to eliminate all residual risk factors. The following hazards may arise in connection with the power tool's construction and design:

1. Damage to lungs if an effective dust mask is not worn.
2. Damage to hearing if effective hearing protection is not worn.
3. Damages to health resulting from vibration emission if the power tool is being used over longer period of time or not adequately managed and properly maintained.

WARNING! This power tool produces an electromagnetic field during operation. This field may under some circumstances interfere with active or passive medical implants. To reduce the risk of serious or fatal injury, we recommend persons with medical implants to consult their physician and the medical implant manufacturer before operating this machine.

Care & Maintenance

- Regular cleaning, maintenance, method for keeping tools sharp, and lubrication, charge at least once every three months.
- Do not attempt to repair the product by yourself; only a qualified technician or the professional can repair it. Please contact customer service if needed.
- List of user-replaceable parts (High-pressure Air Hose & Schrader Valve, Presta Valve Adapter, Needle Valve Adapter and Charging Cable).
- Special tools which may be required, do not disassemble and repair by yourself.

Battery Safety

- Do not dismantle, open or shred cells. Batteries should be dismantled only by trained personnel. Multi-cell battery cases should be designed so that they can be opened only with the aid of a tool.
- Compartments should be designed to prevent easy access to the batteries by young children.
- Do not short-circuit a cell or battery. Do not store cells or batteries haphazardly in a box or drawer where they may short-circuit each other or be short-circuited by conductive materials.
- Do not remove a cell or battery from its original packaging until required for use.
- Do not expose cells or batteries to heat or fire. Avoid storage in direct sunlight.
- Do not subject cells or batteries to mechanical shock.
- In the event of a cell leaking, do not allow the liquid to come into contact with the skin or eyes. If contact has been made, wash the affected area with copious amounts of water and seek medical advice.
- Equipment should be designed to prohibit the incorrect insertion of cells or batteries and should have clear polarity marks. Always observe the polarity marks on the cell, battery and equipment and ensure correct use.
- Do not mix cells of different manufacture, capacity, size or type within a battery.

- Seek medical advice immediately if a cell or battery has been swallowed.
- Consult the cell or battery manufacturer on the maximum number of cells which may be assembled in a battery and on the safest way in which cells may be connected.
- A dedicated charger should be provided for each equipment. Complete charging instructions should be provided for all secondary cells and batteries offered for sale.
- Keep cells and batteries clean and dry.
- Wipe the cell or battery terminals with a clean dry cloth if they become dirty.
- Secondary cells and batteries need to be charged before use. Always refer to the cell or battery manufacturer's instructions and use the correct charging procedure.
- Do not maintain secondary cells and batteries on charge when not in use.
- After extended periods of storage, it may be necessary to charge and discharge the cells or batteries several times to obtain maximum performance.
- Retain the original cell and battery literature for future reference.
- When disposing of secondary cells or batteries, keep cells or batteries of different electrochemical systems separate from each other.

Troubleshooting

Problem	Solution
Slow inflation speed	<ol style="list-style-type: none">1. Check whether the air compressor's battery level is sufficient.2. Check whether the air hose is leaking.3. Check whether both ends of the air hose are securely connected.4. Check whether the item that is being inflated is leaking.
Air compressor turns on but does not inflate	<ol style="list-style-type: none">1. Check whether the air hose is removed from its compartment before inflating.2. Check whether the air compressor's battery level is sufficient.3. Check whether the pressure of the item that is being inflated exceeds the preset pressure.
Unable to increase or decrease the preset pressure	Make sure the air compressor is set to the correct mode. It is allowed to adjust the preset value in the range of 3–150 psi in manual mode.
Air compressor inflates normally but the displayed pressure is zero	The pressure of low-pressure inflatables including balloons is too low to measure.
Air compressor already turned off after connecting the air hose to a valve	Press and hold the start/stop button to turn the air compressor on again.
Air leaks out when connecting the air hose	Make sure the air hose is securely connected.
Color of the battery level indicator is different when inflating compared to standby state	The lithium battery's voltage level drops when discharging power, causing the battery level indicator to have a different color when inflating compared to standby state. This is normal.
The indicator does not light up after charging	Replace the adapter with safe and compliant ones, and charge again.

Specifications

Name	Xiaomi Portable Electric Air Compressor 1S
Model	MJCQB05QJ
Dimensions	124 × 71 × 45.3 mm (Air compressor, excluding air hose)
Inflation Pressure Range	0.2–10.3 bar / 3–150 psi
Operating and Charging Temperature	0 °C to 45 °C
Storage Temperature	-10 °C to 45 °C
Air Hose Dimensions	Air hose length 180 mm (including Schrader valve adapter and excluding thread)
Air Valve Dimensions	Schrader valve adapter: 11 × 20 mm Presta valve adapter: 11 × 15 mm
Battery Capacity	2 Ah (14.8 Wh)
Charging Port	Type-C
Charging Time	Less than 3 hours
Sensor Accuracy	±1 psi
Maximum Allowable Pressure	15 bar
Maximum Motor Speed	16500 rpm
Charging Current	2 A
Net Weight	0.5 kg
Rated Voltage	7.4 V DC
Charging Voltage	5 V DC

Noise Value and Vibration

Test result

Noise emission values determined according to EN 62841 - 1 :	
Sound Pressure Level	$L_{pA} = 71 \text{ dB (A)}$
Uncertainty	$K = 3 \text{ dB}$
A-weighted Sound Power Level	$L_{wA} = 82 \text{ dB (A)}$
Uncertainty	$K = 3 \text{ dB}$
Declared A-weighted Sound Power Level (according to EN 1012-1)	85 dB (A)
Vibration total values determined according to EN 62841-1:	
Vibration Emission Value	$a_h = 3.1 \text{ m/s}^2$
Uncertainty	$K = 1.5 \text{ m/s}^2$

Wear hearing protection while operating the power tool.

The declared vibration total value(s) and the declared noise emission value(s) have been measured in accordance with a standard test method and may be used for comparing one tool with another.

The declared vibration total value(s) and the declared noise emission value(s) may also be used in a preliminary assessment of exposure.

Warning:

The vibration emission and noise emissions during actual use of the power tool can differ from the declared total value depending on the ways in which the tool is used.

There is the need to identify safety measures to protect the operator that are based on an estimation of exposure in the actual conditions of use (taking account of all parts of the operating cycle such as the times when the tool is switched off and when it is running idle in addition to the trigger time).

Symbol Descriptions



Please see the bottom of the air compressor for the EAC logo.



Read the user manual before using.



Wear hearing protection while operating the tool.



Wear the eyes protection when use the tool.



Li-Ion

Batteries and rechargeable batteries are not household waste! As a consumer, you are required by law to dispose of all batteries and accumulators, whether or not they contain harmful substances *, at a collection point in your municipality / neighborhood or in commerce so that they can be disposed of in an environmentally sound manner.

* marked with: Cd = cadmium, Hg = mercury, Pb = lead.



For indoor use only.



Safety alert.



Risk of high temperature.



All products bearing this symbol are waste electrical and electronic equipment (WEEE as in directive 2012/19/EU) which should not be mixed with unsorted household waste. Instead, you should protect human health and the environment by handing over your waste equipment to a designated collection point for the recycling of waste electrical and electronic equipment, appointed by the government or local authorities. Correct disposal and recycling will help prevent potential negative consequences to the environment and human health. Please contact the installer or local authorities for more information about the location as well as terms and conditions of such collection points.

To Recycling Organizations

Remove the battery

1. Operate the power tool until the battery is completely discharged(empty).
2. Unscrew the screws on the enclosure and remove the enclosure.
3. Disconnect the connectors on the battery one at a time to prevent a short circuit.
4. Remove the battery.
5. Isolate the poles.

Even with complete discharge battery still has a residual capacity in the battery included, which can be released in the event of a short circuit.

Please see the back of the air compressor for the production date.



We, iRiding (Xiamen) Technology Co., Ltd., hereby, declare that this equipment is in compliance with the applicable Directives and European Norms, and amendments. The full text of the EU declaration of conformity is available at the following internet address:

<http://www.mi.com/global/service/support/declaration.html>

EU Representative: Prolinx GmbH

Address: Brehmstr. 56, 40239 Duesseldorf, Germany



WeiRiding (Xiamen) Technology Co., Ltd., hereby, declares that this equipment is in compliance with the applicable Legislation. The full text of the UK declaration of conformity is available at the following internet address:

<https://www.mi.com/uk/service/support/declaration.html>

UKCA Representative:Prolinx Global LTD

Address: 27 Old Gloucester Street,London, WC1N 3AX, UK

Manufactured for: Xiaomi Communications Co., Ltd.

Manufactured by: iRiding (Xiamen) Technology Co., Ltd.

(a Mi Ecosystem company)

Address: Room 403, NO.768 Qishan North Road, Huli District, Xiamen , Fujian Province, P.R. CHINA

For further information, please go to www.mi.com

Lea detenidamente este manual antes de usar el producto y consérvelo para futuras consultas.

Traducción de las instrucciones originales.

ADVERTENCIA

Advertencias generales sobre la seguridad de las herramientas eléctricas.

Lea todas las advertencias de seguridad, instrucciones, ilustraciones y especificaciones que se proporcionan con esta herramienta eléctrica.

El incumplimiento de cualesquiera advertencias e instrucciones puede provocar descargas eléctricas, incendios y/o lesiones graves.

Guarde todas las advertencias e instrucciones para futuras consultas.

El término "herramienta eléctrica" en las advertencias se refiere a la herramienta eléctrica con cable o a la herramienta eléctrica de batería (sin cable).

1) Seguridad en el área de trabajo

- a) **Mantenga el área de trabajo limpia y bien iluminada.** Áreas desordenadas u oscuras son una invitación a los accidentes.
- b) **No utilice herramientas eléctricas en atmósferas explosivas, como en presencia de líquidos inflamables, gases o polvo.** Las herramientas eléctricas producen chispas que pueden encender las partículas de polvo o emanar humo.
- c) **Mantener a los niños y observadores lejos mientras se está utilizando una herramienta eléctrica.** Las distracciones pueden provocar que pierda el control.

2) Seguridad eléctrica

- a) **Los enchufes de la herramienta eléctrica deben coincidir con el tomacorriente. Nunca debe modificar el enchufe. No utilice enchufes adaptadores con herramientas eléctricas conectadas a tierra.** Los enchufes no modificados y los tomacorrientes que coincidan reducen el riesgo de descarga eléctrica.
- b) **Evite el contacto del cuerpo con superficies conectadas a tierra, como tuberías, radiadores, cocinas y refrigeradores.** Hay un alto riesgo de descarga eléctrica si su cuerpo está sobre el suelo.
- c) **No exponga las herramientas eléctricas a la lluvia o a condiciones de humedad.** Si el agua entra en una herramienta eléctrica, aumenta el riesgo de descarga.
- d) **No maltrate el cable. Nunca use el cable para llevar, tirar o desenchufar la herramienta eléctrica. Mantenga el cable lejos del calor, aceite, bordes filosos o piezas móviles.** Los cables dañados o enredados aumentan el riesgo de descarga eléctrica.
- e) **Cuando utiliza una herramienta eléctrica en el exterior, use una extensión adecuada para uso externo.** El uso de un cable adecuado

para el exterior reduce el riesgo de descarga eléctrica.

- f) **Si el funcionamiento de una herramienta eléctrica en un lugar húmedo es inevitable, use un suministro protegido por dispositivo de corriente residual (RCD).** El uso de un RCD reduce el riesgo de descarga eléctrica.

3) Seguridad personal

- a) **Permanezca alerta, observe lo que está haciendo y use el sentido común cuando opera una herramienta eléctrica. No use una herramienta eléctrica si está cansado o bajo la influencia de drogas, alcohol o medicación.** Un momento de falta de atención mientras está utilizando una herramienta eléctrica puede causar lesiones personales serias.
- b) **Use equipo de protección personal. Siempre use protección en los ojos.** El equipo de protección, como la máscara anti polvo, los zapatos de seguridad antideslizantes, el casco o protector auditivo utilizados para las condiciones adecuadas reducirá las lesiones personales.
- c) **Evite el arranque involuntario. Asegúrese que el interruptor esté en la posición de apagado antes de conectar la fuente energía y/o paquete de baterías, levantar o llevar la herramienta.** Llevar las herramientas eléctricas con el dedo en el interruptor o energizar las herramientas eléctricas que tienen el interruptor activado invita a accidentes.
- d) **Retire cualquier tecla de ajuste o llave antes de encender la herramienta eléctrica.** Una llave o una tecla a la izquierda unida a una parte giratoria de la herramienta eléctrica pueden provocar lesiones personales.
- e) **No se extralimite. Mantenga la postura y el equilibrio en todo momento.** Esto permite un mejor control de la herramienta eléctrica en situaciones inesperadas.
- f) **Vístase apropiadamente. No use ropa floja o joyería. Mantenga su cabello y ropa lejos de cualquier pieza móvil.** Las piezas móviles pueden atrapar las ropas flojas, la joyería o el cabello largo.
- g) **Si se proveen dispositivos de conexión para la extracción de polvo y elementos de recolección, asegúrese de que estén conectados y se usen correctamente.** El uso de un extractor de polvo puede reducir los riesgos relacionados con el mismo.
- h) **No permita que la familiaridad adquirida por el uso frecuente de las herramientas le permita volverse complaciente e ignorar los principios de seguridad de las herramientas.** Una acción descuidada puede causar lesiones graves en una fracción de segundo.

4) Uso y cuidado de la herramienta eléctrica

- a) **No fuerce la herramienta eléctrica. Use la herramienta eléctrica correcta para su aplicación.** La herramienta eléctrica correcta hará el trabajo mejor y más seguro a la velocidad para la que fue diseñada.

- b) **No use la herramienta eléctrica si el interruptor no enciende o apaga.** Cualquier herramienta eléctrica que no pueda controlarse con el interruptor es peligrosa y debe repararse.
- c) **Desconecte el enchufe de la fuente de alimentación y/o retire el paquete de baterías, si es desmontable, de la herramienta eléctrica antes de realizar cualquier ajuste, cambiar accesorios o guardar las herramientas eléctricas.** Estas medidas preventivas de seguridad reducen el riesgo de que la herramienta se inicie accidentalmente.
- d) **Guarde las herramientas eléctricas inactivas fuera del alcance de los niños y no permita que las personas que no estén familiarizadas con la misma o estas instrucciones puedan utilizarla.** Las herramientas eléctricas son peligrosas en manos de usuarios sin experiencia.
- e) **Mantenimiento de las herramientas eléctricas y los accesorios. Compruebe si hay desalineación o ligazón de las piezas móviles, rotura de las piezas y cualquier otra condición que pueda afectar el funcionamiento de la herramienta eléctrica. Si está dañada, repárela antes de usarla.** Muchos accidentes son causados por el bajo mantenimiento de las herramientas.
- f) **Mantenga las herramientas de corte afilada y limpia.** Las herramientas de corte que están adecuadamente mantenidas con los bordes afilados son menos propensas a adherirse y más fáciles de controlar.
- g) **Utilice la herramienta eléctrica, los accesorios y las partes de la herramienta, etc. De acuerdo con estas instrucciones, tenga en cuenta las condiciones de trabajo y la tarea a realizar.** El uso de la herramienta eléctrica para operaciones diferentes a las previstas podría resultar en una situación peligrosa.
- h) **Mantenga los mangos y las superficies de agarre secos, limpios y libres de aceite y grasa.** Los mangos y las superficies de agarre resbaladizos no permiten un manejo y control seguros de la herramienta en situaciones inesperadas.
- 5) Uso y cuidado de la batería**
- a) **Utilice únicamente el cargador especificado por el fabricante.** Un cargador adecuado para un tipo de paquete de baterías puede crear un riesgo de incendio cuando se usa con otro paquete de baterías.
- b) **Use herramientas eléctricas solamente con el paquete de baterías designado específicamente.** El uso de cualquier otro paquete de baterías puede provocar un riesgo de lesión e incendio.
- c) **Cuando el paquete de baterías no está en uso, manténgalo lejos de cualquier otro objeto de metal como sujetapapeles, monedas, llaves, clavos, tornillos u otros pequeños objetos de metal que puedan provocar una conexión de una terminal a otra.** Acercar los terminales de la batería puede causar quemaduras o un incendio.

- d) **Bajo condiciones abusivas, el líquido puede ser expulsado de la batería; evite el contacto. Si ocurre un contacto accidental, lave con agua. Si el líquido entra en contacto con los ojos, busque ayuda médica adicional.** El líquido eyectado de las baterías puede provocar irritación o quemadura.
- e) **No utilice una batería o herramienta que esté dañada o modificada.** Las baterías dañadas o modificadas pueden presentar un comportamiento impredecible que puede provocar un incendio, una explosión o riesgo de lesiones.
- f) **No exponga el paquete de baterías o la herramienta al fuego o a una temperatura excesiva.** La exposición al fuego o a temperaturas superiores a 130 °C puede causar una explosión.
- g) **Siga todas las instrucciones de carga y no cargue el paquete de baterías o la herramienta fuera del rango de temperatura especificado en las instrucciones.** Si se carga de forma inadecuada o a temperaturas fuera del rango especificado, se puede dañar la batería y aumentar el riesgo de incendio.

6) Servicio

- a) **Su herramienta eléctrica debe ser reparada por una persona calificada y que utilice solamente repuestos idénticos.** Esto asegura que se mantenga la seguridad de la herramienta eléctrica.
- b) **Nunca repare los paquetes de baterías dañados.** El servicio de las baterías sólo debe ser realizado por el fabricante o los proveedores de servicios autorizados.

Precauciones

- El compresor de aire debe ser manipulado solamente por personas de 16 años o mayores. Mantenga a los niños a una distancia segura cuando use el compresor de aire.
- El compresor de aire tiene una batería de litio incorporada y nunca debe ser expuesta al fuego o desechada indebidamente. No exponga la batería del compresor de aire a ambientes con alta temperatura, como por ejemplo dejarlo en un auto bajo la luz directa del sol. Si la batería de litio se expone a calor extremo, impacto o agua, hay riesgo de incendio, combustión espontánea y explosión.
- El compresor de aire no se debe guardar en temperaturas inferiores a -10°C o superiores a 45°C . La exposición al calor o frío extremo acortará la vida útil del mismo y dañará la batería incorporada.
- Dejar el compresor de aire sin usar por largos períodos puede dañar la batería. Se recomienda cargar el compresor por lo menos una vez cada tres meses.
- El compresor de aire usa un motor de corriente continua incorporado que puede producir chispas eléctricas cuando se lo está usando y nunca debe usarse en ambientes inflamables o explosivos.
- Si el compresor de aire produce un ruido inusual mientras se lo está usando o comienza a sobrecalentarse, apáguelo inmediatamente.
- Siempre asegúrese de seleccionar la unidad de presión de aire correcta antes de ajustar la presión de aire para evitar accidentes como que reviente un neumático. Conversión de Unidades Comunes: 1 bar = 14,5 psi, 1 bar = 100 kPa.
- Siempre monitoree el compresor de aire mientras se lo está usando y nunca lo deje desatendido cuando lo use sin predeterminedar una presión para evitar el inflado excesivo.
- Solo use el compresor de aire en un ambiente limpio y seco. La intrusión de suciedad y polvo puede dañarlo. El compresor de aire no es a prueba de agua y nunca debe ser lavado con agua.

Descripción General del Producto

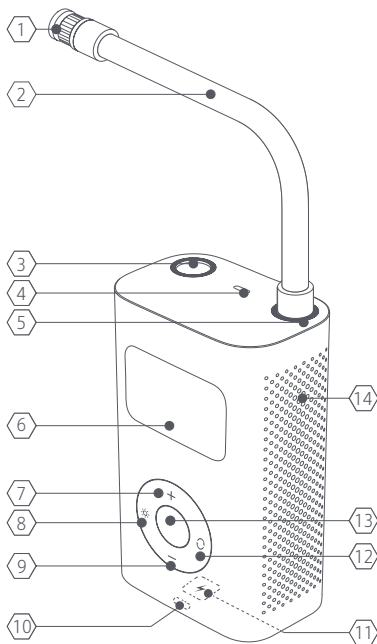

Nota: Las ilustraciones del producto, sus accesorios y la interfaz del usuario en este manual se proporcionan solo para referencia.

Descripción de las Partes

- | | |
|---|-------------------------------------|
| 1 Adaptador de la válvula Schrader | 2 Manguera de Aire de Alta Presión |
| 3 Compartimiento de la Manguera de Aire | 4 Luz |
| 5 Conexión de la Manguera de Aire | 6 Pantalla |
| 7 Botón + | 8 Botón Encendido/Apagado |
| 9 Botón - | 10 Indicador de Nivel de Batería |
| 11 Puerto de Carga | 12 Botón de Modo |
| 13 Botón para Iniciar/Detener | 14 Conducto de Disipación del Calor |

Accesorios



Advertencias de seguridad del compresor de aire eléctrico

El cargador de baterías puede ser utilizado por niños de 8 años en adelante y por personas con capacidades sensoriales, mentales o físicas reducidas siempre y cuando estén bajo la supervisión de un adulto, se les hayan proporcionado instrucciones sobre el uso del producto y se les haya advertido de los riesgos implícitos. Los niños no deben jugar con el aparato. La limpieza y el mantenimiento por parte del usuario no deben realizarse por niños sin supervisión.

Riesgo de formación de coque en la tubería de suministro que provoque un incendio o una explosión.

Instrucciones de Seguridad

Tome las precauciones adecuadas para proteger su oído. El compresor de aire y la manguera de aire se pueden recalentar después de hacerlos funcionar por un tiempo. No toque las superficies calientes hasta que se enfríen. Este producto no es un juguete y no debería ser utilizado por los niños.

Uso previsto

La herramienta está destinada a inflar algunas motocicletas, bicicletas, coches y balones.

La luz de esta herramienta eléctrica está destinada a iluminar el área directa de trabajo de la herramienta eléctrica y no es adecuada para la iluminación de habitaciones domésticas.

La herramienta debe ser utilizada únicamente para su propósito prescrito. Cualquier otro uso se considera un caso de mal uso.

Modo de uso

1. Indicador de Nivel de Batería & Carga

Indicador de Nivel de Batería



El indicador del nivel de la batería tiene diferentes colores para señalar el nivel restante de la batería del compresor de aire:

Blanco: más del 50%

Anaranjado: 20 a 50%

Rojo: menos de 20%, se debe cargar inmediatamente.

Carga:

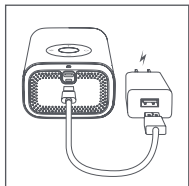

Cargue completamente el compresor de aire antes de usarlo por primera vez. Conecte el cable de carga a un adaptador de corriente USB de 5 V para cargar el compresor de aire.

El indicador de nivel de batería mientras se está cargando:

Parpadea en Blanco: Se Está Cargando

Verde: Completamente Cargado

Nota:

- El compresor de aire no se puede cargar mientras se está usando.
- Por favor, cargue en interiores.
- Utilice únicamente el cargador correspondiente.
- Un adaptador de corriente seguro y compatible debe adquirirse por separado.

2. Encender/apagar



Encender:

Retire la manguera de aire de alta presión de este compartimiento, luego el compresor se encenderá automáticamente. Si el compresor de aire no es usado durante 3 minutos, se apagará automáticamente.



Si el compresor de aire se apaga automáticamente mientras se extrae la manguera de aire de alta presión, mantenga pulsado el botón de inicio/parada para volver a encender el compresor de aire.

Apagado:

Vuelva a introducir la manguera de aire de alta presión en el compresor de aire para apagarlo. Para apagarlo, mantenga pulsado el botón de inicio/parada mientras el compresor de aire está encendido.

3. Conexión de la Manguera de Aire de Alta Presión y la Boquilla

Válvula Schrader

Tipo de Válvula	Adaptador de Inflado
	

Los neumáticos de los autos, motos, bicicletas eléctricas y la mayoría de las bicicletas de montaña usan una válvula Schrader.

Para inflar: Conecte el adaptador de la válvula Schrader de la manguera de aire de alta presión a la válvula Schrader para comenzar a inflar.

Para desinflar: Utilice una herramienta adecuada (por ejemplo, una llave hexagonal de 4 mm) para presionar el vástago de la válvula para liberar el aire.

Adaptador de Válvula Presta

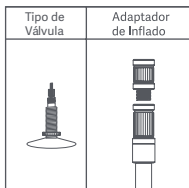

Las bicicletas de carretera y algunas bicicletas de montaña requieren el uso del adaptador de la válvula Presta incluido.

Para inflar: 1. Conecte el adaptador de la válvula Presta al adaptador de la válvula Schrader en la manguera de aire de alta presión.

2. Desenrosque la válvula Presta del neumático.

3. Conecte la válvula Presta al adaptador para iniciar el inflado.

Para desinflar: Desenrosque la válvula Presta y presione el vástago de la válvula hacia abajo para liberar el aire.

Adaptador de Válvula Aguja

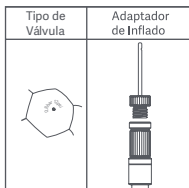

Para inflar pelotas como las de baloncesto y fútbol, deberá usar el adaptador de la válvula de aguja que está incluido.

Para inflar: Enrosque el adaptador de la válvula de aguja en el adaptador de la válvula Schrader y luego inserte la aguja en la válvula del balón para comenzar a inflar.

Para desinflar: inserte el adaptador de la válvula de aguja dentro de la válvula de la pelota y presiónela suavemente para liberar el aire.

4. Detección de Presión de Aire

La presión de aire actual se mostrará automáticamente después de conectar la manguera de aire de alta presión a un artículo mientras el compresor de aire está encendido.

5. Determinación de la Presión de Aire Correcta

Para garantizar la seguridad y para evitar lesiones por roturas de elementos debido al exceso de inflado, siempre consulte las instrucciones o indicaciones relevantes que acompañan al producto que se debe inflar antes de hacerlo para determinar la presión de aire correcta.

Ruedas

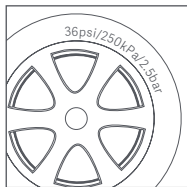

La presión de aire recomendada para neumáticos de autos, bicicletas y motos está indicada en el lateral de la rueda.

La presión de aire recomendada para los autos está también indicada sobre el marco de la puerta del conductor. Para más detalles relacionados con la capacidad de carga y la presión de aire recomendada, consulte el manual de instrucciones de su vehículo.

Pelotas

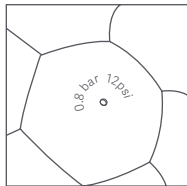

La presión de aire recomendada para pelotas de fútbol, baloncesto, voleibol y otras se encuentra cerca de la válvula de aire de la pelota.

Tabla de Referencia de la Presión de Aire

Categoría	Tipo	Rango de Presión Recomendado
Bicicleta	Neumáticos de Mi Smart Electric Folding Bike	35–45 psi
	Neumáticos para bicicletas de 12, 14 & 16 pulgadas	30–50 psi
	Neumáticos para bicicletas de 20, 22 & 24 pulgadas	40–50 psi
	Neumáticos para Mi Electric Scooter	40–50 psi
	Neumáticos para bicicletas de montaña de 26, 27,5 & 29 pulgadas	45–65 psi
	Neumáticos clincher de bicicleta de carretera de 700c	100–130 psi
	Neumáticos tubulares de bicicleta de carretera de 700c	120–145 psi
Motos	Neumáticos de moto o scooter eléctrico	1.8–3.0 bar
Autos	Neumáticos para autos	2.2–2.8 bar
Pelotas	Pelota de baloncesto	7–9 psi
	Pelota de fútbol	8–16 psi
	Pelota de voleibol	4–5 psi
	Pelota de fútbol americano	12–14 psi

Nota: los valores del rango de presión son solo para referencia. Consulte siempre las instrucciones o el manual del producto que se está inflando para conocer las especificaciones reales de presión de inflado. (Los datos anteriores son del laboratorio QiCYCLE).

6. Valores de Presión Preestablecidos

Cambie de Modo

Pulsa el botón de modo para cambiar entre los cinco modos de inflado que aparecen a continuación. Seleccione la unidad de presión de aire preferida antes de inflar manteniendo pulsado el botón de modo para alternar entre psi y bar.

Modo manual: No hay ningún icono en la parte izquierda de la pantalla, y la presión de aire puede ser especificada por el usuario y se guardará.

Rango ajustable: 3-150 psi/0,2-10,3 bar



Modo bicicleta: Por defecto 45 psi

Rango ajustable: 30-65 psi



Modo moto: Por defecto 2,4 bar

Rango ajustable: 1,8-3,0 bar



Modo Coche: Por defecto 2,5 bar

Rango ajustable: 1,8-3,5 bar



Modo bola: Por defecto 8 psi

Rango ajustable: 4-16 psi

Ajuste de la presión preestablecida



Después de seleccionar un modo, presione + o – para aumentar o disminuir el valor de presión preestablecida. Mantenga presionado el botón + o – para ajustar rápidamente el valor de presión.



Cuando se ajusta la presión preestablecida, el valor intermitente indica la presión objetivo y uno no intermitente indica la presión en tiempo real.

Luz



Pulse el botón de encendido/apagado de la luz para cambiar entre luz encendida, luz SOS y luz apagada.

7. Inflado

Comience el inflado



Pulse el botón de inicio/parada para empezar a inflar. La presión actual se muestra en tiempo real mientras se infla. Cuando se infla, el compresor de aire puede ser tan ruidoso como 75–80 dB. Tome las precauciones adecuadas para proteger su audición. El compresor de aire y la manguera de aire se pueden recalentar después de ser utilizados por un rato. Evite el contacto prolongado de la piel con la manguera para prevenir lesiones.

Deje de Inflar



Una vez que se alcanzó el valor de presión preestablecido, el compresor de aire deja de inflar automáticamente. El compresor de aire también puede detenerse manualmente en cualquier momento mientras se infla pulsando una vez el botón de inicio/parada.

¡Precaución!

Artículos como globos, pelotas de playa y flotadores inflables no pueden inflarse automáticamente porque tienen un requerimiento de presión de aire por debajo del rango de presión mínimo del compresor. Infle estos elementos manualmente con precaución.

Información Sobre la Batería

La batería del compresor de aire puede durar unos 40 minutos con una carga completa funcionando sin carga a una temperatura ambiente de 25 °C. El uso del compresor de aire bajo una carga pesada o en un ambiente de baja temperatura puede reducir la vida de su batería.

8. Desconexión de la Manguera de Aire

La manguera de aire del compresor puede recalentarse después de inflar. Para prevenir lesiones, proceda con cautela cuando lo desconecta de la válvula. Al desconectar el compresor de aire puede salir algo de aire de la válvula. Para evitar la pérdida de presión, desconecte rápidamente la manguera de aire de la válvula.

⚠ Riesgos residuales

Incluso cuando la herramienta eléctrica se utiliza según lo prescrito, no es posible eliminar todos los factores de riesgo residuales. Pueden surgir los siguientes riesgos relacionados con la construcción y el diseño de la herramienta eléctrica:

1. Daños en los pulmones si no se utiliza una máscara antipolvo eficaz.
2. Daños al oído si no se usa una protección auditiva eficaz.
3. Daños a la salud derivados de la emisión de vibraciones si la

herramienta eléctrica se utiliza durante un periodo de tiempo prolongado o no se gestiona adecuadamente y se mantiene correctamente.

¡ADVERTENCIA! Esta herramienta eléctrica produce un campo electromagnético durante su funcionamiento. Este campo puede interferir en algunas circunstancias con implantes médicos activos o pasivos. Para reducir el riesgo de lesiones graves o mortales, recomendamos a las personas con implantes médicos que consulten a su médico y al fabricante del implante médico antes de utilizar esta máquina.

Cuidado y mantenimiento

- La limpieza regular, el mantenimiento, el método para mantener las herramientas afiladas y la lubricación, se realizan al menos una vez cada tres meses.
- No intente reparar el producto por sí mismo; sólo un técnico cualificado o el profesional puede repararlo. Póngase en contacto con el servicio de atención al cliente si es necesario.
- Lista de piezas reemplazables por el usuario (Manguera de Aire de Alta Presión & Válvula Schrader, Adaptador de Válvula Presta, Adaptador de Válvula de Aguja y Cable de Carga).
- Herramientas especiales que pueden ser necesarias, no las desarme y no las repare usted mismo.

Seguridad de la batería

- No desmonte, abra ni triture las baterías. Las baterías sólo deben ser desmontadas por personal capacitado. Los compartimentos de las baterías multicelulares deben estar diseñados de forma que sólo puedan abrirse con la ayuda de una herramienta.
- Los compartimentos deben estar diseñados para evitar el fácil acceso a las a las baterías por parte de los niños.
- No cortocircuite una célula o batería. No almacene células o baterías de forma desordenada en una caja o cajón donde puedan cortocircuitarse entre sí o ser cortocircuitadas por materiales conductores.
- No saque una célula o batería de su embalaje original hasta que sea necesario utilizarla.
- No exponga las células o baterías al calor o al fuego. Evite el almacenamiento a la luz directa del sol.
- No someta las células o baterías a golpes mecánicos.
- En caso de fuga de una célula, no permita que el líquido entre en contacto con la piel o los ojos. En caso de contacto, lave la zona

- afectada con abundante agua y acuda a un médico.
- El equipo debe estar diseñado para impedir la inserción incorrecta de baterías o baterías y debe tener marcas de polaridad claras. Respete siempre las marcas de polaridad de la célula, la batería y el equipo y asegúrese de que se utiliza correctamente.
 - No mezcle células de diferente fabricación, capacidad, tamaño o tipo dentro de una batería.
 - Acuda inmediatamente a un médico en caso de ingestión de una célula o batería.
 - Consulte al fabricante de la célula o de la batería sobre el número máximo de células que pueden ensamblarse en una batería y sobre la forma más segura de conectar las células.
 - Debe proporcionarse un cargador específico para cada equipo. Deben proporcionarse instrucciones completas de carga para todas las baterías y baterías secundarias que se pongan a la venta.
 - Mantenga las células y baterías limpias y secas.
 - Limpie los terminales de las células o baterías con un paño limpio y seco si se ensucian.
 - Las células y baterías secundarias deben cargarse antes de su uso. Consulte siempre las instrucciones del fabricante de las células o baterías y utilice el procedimiento de carga correcto.
 - No mantenga las células y baterías secundarias en carga cuando no las utilice.
 - Después de largos períodos de almacenamiento, puede ser necesario cargar y descargar las células o baterías varias veces para obtener el máximo rendimiento.
 - Conserve la documentación original de las células y baterías para futuras consultas.
 - Cuando deseche pilas o baterías secundarias, mantenga las células o baterías de diferentes sistemas electroquímicos separadas unas de otras.

Resolución de problemas

Problema	Solución
Velocidad de inflado lento	<ol style="list-style-type: none"> 1. Revise si el nivel de batería del compresor de aire es suficiente. 2. Revise si la manguera de aire tiene alguna fuga. 3. Revise si ambos extremos de la manguera de aire están conectados de manera segura. 4. Revise si el producto que está siendo inflado tiene alguna fuga.
El compresor de aire se enciende pero no infla	<ol style="list-style-type: none"> 1. Revise si la manguera de aire se extrajo de su compartimiento antes de inflar. 2. Revise si el nivel de batería del compresor de aire es suficiente. 3. Revise si la presión del artículo que se está inflando excede la presión predeterminada.
Incapaz de aumentar o disminuir la presión preestablecida	Asegúrese de que el compresor de aire está ajustado en el modo correcto. Se permite ajustar el valor preestablecido en el rango de 3-150 psi en modo manual.
El compresor de aire infla normalmente pero la presión exhibida es cero	La presión de los inflables de baja presión, incluidos los globos, es demasiado baja para medirla.
El compresor de aire ya está apagado después de conectar la manguera de aire a una válvula	Mantenga pulsado el botón de inicio/parada para volver a encender el compresor de aire.
Fugas de aire al conectar la manguera	Asegúrese que la manguera de aire esté correctamente conectada.
El color del indicador del nivel de la batería es diferente cuando está inflando comparado con el estado de espera	El nivel de voltaje de la batería de litio disminuye significativamente cuando se descarga la energía, lo que hace que el indicador de nivel de la batería tenga un color diferente cuando está inflando en comparación con el estado de espera. Esto es normal.
El indicador no se enciende después de la carga	Sustituya el adaptador por otro seguro y conforme a las normas, y vuelva a cargarlo.

Especificaciones

Nombre	Xiaomi Portable Electric Air Compressor 1S
Modelo	MJCQB05QJ
Dimensiones	124 × 71 × 45.3 mm (Compresor de aire, excepto la manguera de aire)
Rango de Presión de Inflado	0.2–10.3 bar / 3–150 psi
Temperatura de funcionamiento y de carga	0 °C a 45 °C
Temperatura de Almacenamiento	-10 °C a 45 °C
Dimensiones de la Manguera de Aire	Longitud de la manguera de aire 180 mm (incluye el adaptador de válvula Schrader y no incluye la rosca)
Dimensión de la Válvula de Aire	Adaptador de la válvula Schrader: 11 × 20 mm Adaptador de la válvula Presta: 11 × 15 mm
Capacidad de La Batería:	2 Ah (14.8 Wh)
Puerto de Carga	Tipo-C
Tiempo de Carga	Menos de 3 horas
Precisión del Sensor	±1 psi
Presión máxima permitida	15 bar
Velocidad máxima del motor	16500 rpm
Corriente de carga	2 A
Peso neto	0.5 kg
Tensión nominal	7,4 V CC
Tensión de carga	5 V CC

Valor de Ruido y Vibración

Resultados de pruebas

Valores de emisión de ruidos determinados de acuerdo a EN 62841 - 1:	
Nivel de Presión de Sonido	$L_{pA} = 71 \text{ dB (A)}$
Inseguridad	$K = 3 \text{ dB}$
A - Nivel de potencia de sonido ponderado	$L_{WA} = 82 \text{ dB (A)}$
Inseguridad	$K = 3 \text{ dB}$
Nivel de Potencia de Sonido ponderada A Declarada (según EN 1012-1)	85 dB (A)
Valores totales de vibración determinados de acuerdo a EN 62841-1:	
Valor de Emisión de Vibración	$a_h = 3,1 \text{ m/s}^2$
Inseguridad	$K = 1,5 \text{ m/s}^2$

Lleve protección auditiva mientras maneja la herramienta eléctrica.

Los valores totales de vibración declarados y los valores de emisión de ruido declarados se han medido de acuerdo con un método de ensayo estándar y pueden utilizarse para comparar una herramienta con otra. Los valores totales de vibración declarados y los valores de emisión de ruido declarados también pueden utilizarse en una evaluación preliminar de la exposición.

Advertencia:

La emisión de vibraciones y de ruido durante el uso real de la herramienta eléctrica puede diferir del valor total declarado en función de las formas de uso de la herramienta.

Es necesario identificar las medidas de seguridad para proteger al operario que se basan en una estimación de la exposición en las condiciones reales de uso (teniendo en cuenta todas las partes del ciclo de funcionamiento, como los momentos en que la herramienta está apagada y cuando funciona en vacío, además del tiempo de activación).

Descripciones del símbolo



En la parte inferior del compresor de aire encontrará el logotipo de EAC.



Lea el manual de usuario antes de utilizarlo.



Lleve protección auditiva cuando utilice la herramienta.



Lleve protección para los ojos cuando utilice la herramienta.



Las baterías y pilas recargables no son residuos domésticos. Como consumidor, usted está obligado por ley a eliminar todas las pilas y acumuladores, contengan o no sustancias nocivas *, en un punto de recogida de su municipio/barrio o en el comercio para que puedan ser eliminadas de forma respetuosa con el medio ambiente.

* marcados con: Cd = cadmio, Hg = mercurio, Pb = plomo.



Sólo para uso en interiores.



Alerta de seguridad.



Riesgo de alta temperatura.



Todos los productos que llevan este símbolo son residuos de aparatos eléctricos y electrónicos (RAEE según la directiva 2012/19/ UE) que no deben mezclarse con residuos domésticos sin clasificar. En su lugar, debe proteger la salud humana y el medio ambiente entregando sus equipos de desecho a un punto de recogida para el reciclaje de residuos de equipos eléctricos y electrónicos, designado por el gobierno o las autoridades locales. La eliminación y el reciclado correctos ayudarán a evitar posibles consecuencias negativas para el medio ambiente y la salud humana. Póngase en contacto con el instalador o con las autoridades locales para obtener más información sobre la ubicación y las condiciones de dichos puntos de recogida.

A las organizaciones de reciclaje

Retire la batería

1. Haga funcionar la herramienta eléctrica hasta que la batería esté completamente descargada (vacía).
2. Desenrosque los tornillos de la carcasa y retírela.
3. Desconecte los conectores de la batería de uno en uno para evitar un cortocircuito.
4. Retire la batería.
5. Aísle los polos.

Incluso con la batería completamente descargada todavía tiene una capacidad residual en la batería incluida, que puede liberarse en caso de cortocircuito.

Por favor, consulte la fecha de producción en la parte posterior del compresor de aire.



Nosotros, iRiding (Xiamen) Technology Co., Ltd., por la presente, declaramos que el equipo cumple con las Directivas y Normas Europeas aplicables y las enmiendas. Encontrará el texto completo de la declaración de conformidad de la UE en esta dirección de Internet:

<http://www.mi.com/global/service/support/declaration.html>

Representante de la UE: Prolinx GmbH

Dirección: Brehmstr. 56, 40239 Duesseldorf, Alemania

Fabricado para: Xiaomi Communications Co., Ltd.

Fabricado por: iRiding (Xiamen) Technology Co., Ltd.

(una empresa Mi Ecosystem)

Dirección: Room 403, No.768 Qishan North Road, Huli District, Xiamen, Fujian Province, R. P. de China

Para obtener más información, visite la página web www.mi.com

Versión del manual del usuario: V 1.0

Перед использованием внимательно изучите это руководство и сохраните его на будущее для справки.

Перевод оригинальной инструкции

ПРЕДУПРЕЖДЕНИЕ

Общие предупреждения о технике безопасности при работе с электроинструментом

Прочтите все предупреждения о технике безопасности и инструкции, ознакомьтесь с иллюстрациями и техническими характеристиками, которые прилагаются к этому электроинструменту. Несоблюдение предупреждений и инструкций, перечисленных ниже, может привести к поражению электрическим током, пожару и/или серьезным травмам.

Сохраните все предупреждения и инструкции для дальнейшего использования. В предупреждениях термин «электроинструмент» относится к вашему сетевому (проводному) или аккумуляторному (беспроводному) электроинструменту.

1) Безопасность рабочей зоны

- a) **Держите рабочую зону в чистоте и хорошо освещенной.**
Загроможденные или темные области вызывают несчастные случаи.
- b) **Не работайте с электроинструментом во взрывоопасной среде, например, в присутствии легковоспламеняющихся жидкостей, газов или пыли.** Электроинструменты создают искры, которые могут воспламенить пыль или пары.
- c) **Не подпускайте детей и посторонних лиц во время работы с электроинструментом.** Отвлечение может привести к потере контроля.

2) Электрическая безопасность

- a) **Вилки электроинструмента должны соответствовать розетке.** Ни в коем случае не модифицируйте вилку. Не используйте никакие переходники с заземленными (заземленными) электроинструментами. Немодифицированные вилки и соответствующие розетки уменьшат риск поражения электрическим током.
- b) **Избегайте контакта тела с заземленными поверхностями, такими как трубы, радиаторы, конфорки и холодильники.** Существует повышенный риск поражения электрическим током, если ваше тело заземлено.
- c) **Не подвергайте электроинструменты воздействию дождя или влаги.** Попадание воды в электроинструмент повысит риск поражения электрическим током.
- d) **Не повреждайте шнур. Никогда не используйте шнур для**

переноски, вытягивания или отсоединения электроинструмента. Держите шнур вдали от источников тепла, масла, острых краев или движущихся частей. Поврежденные или запутанные шнуры увеличивают риск поражения электрическим током.

- e) **При работе с электроинструментом на открытом воздухе используйте удлинитель, подходящий для наружного использования.** Использование шнура, подходящего для наружного использования, снижает риск поражения электрическим током.
- f) **Если работа с электроинструментом во влажном месте неизбежна, используйте устройство защитного отключения, УЗО.** Использование УЗО снижает риск поражения электрическим током.

3) Личная безопасность

- a) **Будьте бдительны, следите за тем, что вы делаете, и руководствуйтесь здравым смыслом при работе с электроинструментом. Не используйте электроинструмент, если вы устали или находитесь под воздействием наркотиков, алкоголя или лекарств.** Секунда невнимательности при работе с электроинструментом может привести к серьезным травмам.
- b) **Используйте средства индивидуальной защиты. Всегда надевайте защитные очки.** Защитные средства, такие как респиратор, нескользящая защитная обувь, каска или средства защиты органов слуха, используемые в соответствующих условиях, уменьшат травмы.
- c) **Предотвратите непреднамеренный запуск. Убедитесь, что переключатель находится в выключенном положении, прежде чем подключать его к источнику питания и / или батарейному блоку, поднимать или переносить инструмент.** Перенос электроинструментов с пальцем на выключателе или включение электроинструментов с включенным выключателем может привести к несчастным случаям.
- d) **Извлеките любой регулировочный ключ или гаечный ключ перед включением электроинструмента.** Гаечный ключ или оставленный ключ, прикрепленный к вращающейся части электроинструмента, может привести к травме.
- e) **не переусердствуйте. Сохраняйте правильную опору и баланс всегда.** Это позволяет лучше контролировать электроинструмент в непредвиденных ситуациях.
- f) **Оденьтесь правильно. Не носите свободную одежду или украшения. Держите волосы и одежду вдали от движущихся частей.** Свободная одежда, украшения или длинные волосы могут попасть в движущиеся части.

- g) **Если предусмотрены устройства для подключения устройств для удаления и сбора пыли, убедитесь, что они подключены и правильно используются.** Использование пылесборника может уменьшить опасность, связанную с пылью.
- h) **Приобретенные в результате частого использования инструментов навыки не должны служить поводом для расслабления и игнорирования принципов безопасности инструмента.** Неосторожное действие в течение доли секунды может привести к серьезным травмам.
- 4) Использование и уход за электроинструментом**
- a) **Не прилагайте усилий по отношению к электроинструменту. Используйте правильный электроинструмент для вашего случая.** Правильный электроинструмент будет выполнять работу лучше и безопаснее с той скоростью, для которой он был разработан.
- b) **Не используйте электроинструмент, если выключатель не включает и не выключает его.** Любой электроинструмент, которым нельзя управлять с помощью выключателя, опасен и требует ремонта.
- c) **Перед выполнением каких-либо регулировок, сменой принадлежностей или хранением электроинструментов отсоедините вилку от источника питания и/или аккумуляторной батареи, если она отсоединяется, от электроинструмента.** Такие профилактические меры безопасности снижают риск случайного запуска электроинструмента.
- d) **Храните неработающие электроинструменты в недоступном для детей месте и не позволяйте лицам, незнакомым с электроинструментом или этими инструкциями, пользоваться электроинструментом.** Электроинструменты опасны в руках неподготовленных пользователей.
- e) **Уход за электроинструментами и принадлежностями. Проверьте на смещение или зацепление движущихся частей, поломку частей и любые другие условия, которые могут повлиять на работу электроинструмента. В случае повреждения отремонтируйте электроинструмент перед использованием.** Многие несчастные случаи вызваны плохо обслуживаемыми электроинструментами.
- f) **Держите режущие инструменты острыми и чистыми.** Правильно обслуживаемые режущие инструменты с острыми режущими кромками режут связываяются и ими легче управлять.
- g) **Используйте электроинструмент, принадлежности, биты и т. д. В соответствии с этими инструкциями, с учетом условий труда и выполняемых работ.** Использование электроинструмента для операций, отличных от запланированных, может привести к

опасной ситуации.

- h) **Рукоятки и поверхности для захвата должны быть сухими, чистыми и обезжиренными.** Скользкие рукоятки и поверхности для захвата не позволяют безопасно обращаться с инструментом и контролировать его в непредвиденных ситуациях.

5) Использование и уход за аккумулятором

- a) **Используйте только зарядное устройство, указанное изготовителем.** Зарядное устройство, подходящее для одного типа батарейного блока, может создать риск возгорания при использовании с другим батарейным блоком.
- b) **Используйте электроинструменты только со специально предназначенными батарейными блоками.** Использование любых других аккумуляторных блоков может привести к травмам и пожару.
- c) **Когда аккумуляторная батарея не используется, держите ее подальше от других металлических предметов, таких как скрепки, монеты, ключи, гвозди, винты или другие мелкие металлические предметы, которые могут соединять один терминал с другим.** Короткое замыкание клемм аккумулятора может привести к ожогам или пожару.
- d) **В неблагоприятных условиях жидкость может вытечь из аккумулятора; избегайте контакта. При случайном контакте промойте водой. Если жидкость попала в глаза, обратитесь за медицинской помощью.** Жидкость, вытекшая из батареи, может вызвать раздражение или ожоги.
- e) **Не используйте поврежденный или модифицированный аккумулятор или инструмент.** Поврежденные или модифицированные аккумуляторы могут вести себя непредсказуемо, что приведет к возгоранию, взрыву или риску получения травмы.
- f) **Не подвергайте аккумулятор или инструмент воздействию огня или чрезмерных температур.** Воздействие огня или температуры выше 130 °C может привести к взрыву.
- g) **Соблюдайте все инструкции по зарядке и не заряжайте аккумулятор или инструмент за пределами диапазона температур, указанного в инструкциях.** Неправильная зарядка или зарядка при температуре, выходящей за пределы указанного диапазона, могут повредить аккумулятор и повысить риск возгорания.

6) Сервис

- a) **Обслуживайте свой электроинструмент квалифицированным специалистом по ремонту, используя только оригинальные запасные части.** Это обеспечит сохранение безопасности

электроинструмента.

- b) **Никогда не ремонтируйте поврежденные аккумуляторные батареи.** Обслуживание аккумуляторных блоков должно выполняться только производителем или уполномоченными поставщиками услуг.

Меры предосторожности

- Насосом могут пользоваться исключительно люди старше 16 лет. Держите детей на безопасном расстоянии от насоса.
- Насос имеет встроенную литиевую батарею и никогда не должен сжигаться или неправильно утилизироваться. Не подвергайте батарею насоса воздействию высоких температур, например, оставляя его в автомобиле под прямыми солнечными лучами. Если литиевая батарея подвергается воздействию высокой температуры, ударов или воды, существует риск пожара, самовозгорания и даже взрыва.
- Насос не следует хранить при температуре ниже -10°C или выше 45°C . Воздействие чрезмерного тепла или холода сократит срок службы воздушного компрессора и повредит встроенную батарею.
- Если насос не используется в течение длительного времени, это может повредить аккумулятор. Рекомендуется заряжать воздушный компрессор не реже одного раза в три месяца.
- Насос использует встроенный двигатель постоянного тока, который может генерировать электрические искры при работе и никогда не должен использоваться в легковоспламеняющейся или взрывоопасной среде.
- Если насос издает необычный шум во время работы или начинает перегреваться, немедленно выключите его.
- Всегда проверяйте правильность единицы измерения давления воздуха перед установкой давления воздуха, чтобы предотвратить несчастные случаи, такие как разрыв шины.
Общее преобразование единиц измерения: 1 бар = 14,5 фунтов на кв. дюйм, 1 бар = 100 кПа.
- Всегда следите за насосом во время использования и никогда не оставляйте его без присмотра при его использовании без предварительной настройки давления во избежание чрезмерного накачивания.
- Используйте насос только в чистом, сухом месте. Попадание грязи и пыли может привести к повреждению воздушного компрессора. Насос не является водонепроницаемым и никогда не должен промываться водой.

Обзор Устройства

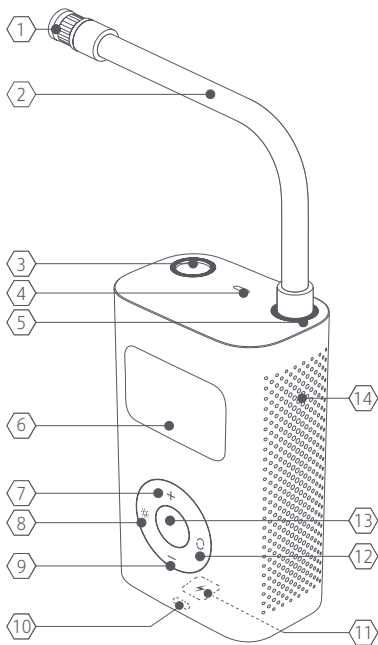

Примечание: Иллюстрации изделия, его деталей и пользовательского интерфейса в данном руководстве пользователя приведены только для справки.

Описание Частей

- | | | | |
|----|------------------------------|----|-----------------------------------|
| 1 | Адаптер клапана Шредера | 2 | Воздушный Шланг Высокого Давления |
| 3 | Отсек Для Шланга | 4 | Световая Индикация |
| 5 | Соединение Воздушного Шланга | 6 | Дисплей |
| 7 | Кнопка + | 8 | Кнопка Включения И Выключения |
| 9 | Кнопка - | 10 | Индикатор Уровня Батареи |
| 11 | Разъем Для Зарядки | 12 | Кнопка Режима |
| 13 | Кнопка Стартка/Стопки | 14 | Отверстие Для Отвода Тепла |

Аксессуары



Адаптер
Клапана Presta
x 1



Адаптер Клапана
Presta Needle
x 1



Сумка Для
Хранения
x 1



Кабель Для
Зарядки
x 1

Предупреждения о технике безопасности при использовании электрического насоса

Зарядное устройство для аккумулятора могут использовать дети в возрасте от 8 лет и лица с ограниченными физическими, сенсорными или умственными способностями или недостаточным опытом и знаниями могут использовать этот прибор под наблюдением или после получения инструкций по технике безопасности и осознания возможных рисков. Дети не должны играть с прибором. Не разрешайте детям чистить устройство и выполнять другие действия по уходу за ним без присмотра взрослых. Есть риск образования кокса в напорном патрубке, что может привести к пожару или взрыву.

Инструкции По Технике Безопасности

Пожалуйста, примите соответствующие меры предосторожности для защиты органов слуха. Насос и воздушный шланг могут очень сильно нагреться после некоторого времени работы. Не прикасайтесь к горячим поверхностям, пока они не остынут. Этот продукт не игрушка и не должен использоваться детьми.

Правила использования

Инструмент предназначен для накачивания некоторых мотоциклов, велосипедов, автомобилей и мячей.

Подсветка этого электроинструмента предназначена для освещения прямой зоны работы электроинструмента и не подходит для освещения бытовых помещений.

Инструмент следует использовать только по назначению. Какое-либо другое использование считается ненадлежащим.

Инструкция

1. Индикатор Уровня Заряда Батареи И Зарядки

Индикатор Уровня Батареи



Индикатор уровня заряда батареи имеет разные цвета, чтобы показать оставшийся уровень заряда батареи насоса:

Белый: более 50%

Оранжевый: от 20% до 50%

Красный: менее 20%, зарядите как можно скорее.

Зарядка

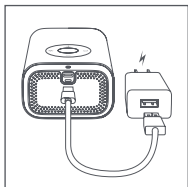

Полностью зарядите насос перед первым использованием. Подключите кабель для зарядки к адаптеру питания USB на 5 В для зарядки насоса.

Индикатор уровня заряда батареи во время зарядки:

Мигающий Белый: Заряжается

Белый: аккумулятор полностью заряжен

Примечание:

- Насос нельзя использовать во время зарядки.
- Пожалуйста, производите зарядку в помещении.
- Используйте только подходящее зарядное устройство.
- Безопасный и совместимый адаптер питания необходимо приобретать отдельно.

2. Включение и выключение



Включение:

Вытащите воздушный шланг высокого давления из отсека, после чего насос автоматически включится. Если насос не используется в течение 3 минут, он автоматически выключается. Если насос автоматически выключается при извлечении воздушного шланга с высоким давлением, нажмите и удерживайте кнопку Старт/Стоп, чтобы снова включить насос.

Выключение:

Вставьте воздушный шланг с высоким давлением обратно в насос для его выключения.

Для выключения, нажмите и удерживайте кнопку Старт/Стоп, пока насос находится во включенном состоянии.

3. Соединение Шланга Высокого Давления С Форсункой

Клапан Шредера

Тип Клапана	Адаптер Для Раздувания

Для шин на автомобилях, мотоциклах, байках, а также на большинстве горных велосипедов используются клапаны Шредера.

Для накачивания: Подсоедините адаптер клапана Шредера на воздушном шланге с высоким давлением к клапану Шредера, чтобы начать накачивание.

Для выпуска воздуха: Используйте соответствующий инструмент (например, шестигранный ключ на 4 мм), чтобы надавить на шток клапана и выпустить воздух.

Адаптер Для Раздувания

Тип Клапана	Адаптер Для Раздувания
	

Дорожные велосипеды и некоторые горные велосипеды требуют использования прилагаемого переходника клапана Presta.



Для накачивания: 1. Подсоедините переходник клапана Presta к адаптеру клапана Шредера на воздушном шланге с высоким давлением.

2. Отвинтите клапан Presta для шины.

3. Подсоедините клапан Presta к адаптеру, чтобы начать накачивание.

Для выпуска воздуха: Откройте кольцо клапана Presta и нажмите на шток клапана, чтобы выпустить воздух.

Адаптер Клапана Presta Needle

Тип Клапана	Адаптер Для Раздувания
	

Для накачивания мячей, таких как баскетбольные и футбольные мячи, необходимо использовать прилагаемый переходник игольчатого клапана.

Для накачивания: Привинтите переходник игольчатого клапана к адаптеру клапана Шредера, затем вставьте иглу в клапан шара, чтобы начать накачивание.

Для выпуска воздуха: вставьте переходник игольчатого клапана в клапан шара и осторожно надавите на шар, чтобы выпустить воздух.

4. Определение Давления Воздуха

Текущее давление воздуха будет автоматически отображаться после подключения воздушного шланга с высоким давлением к элементу, когда насос находится во включенном состоянии.

5. Определение Правильного Давления Воздуха

Для обеспечения безопасности и предотвращения травмы в результате разрыва предметов из-за чрезмерного накачивания, всегда обращайтесь к инструкциям или соответствующим указаниям, прилагаемым к предмету, который необходимо накачать, перед тем, как накачать его, чтобы рассчитать правильное давление воздуха.

Шины

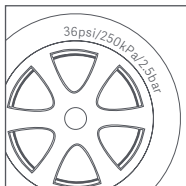

Рекомендуемое давление воздуха в шинах для автомобилей, велосипедов и мотоциклов указано сбоку шины. Рекомендуемое давление в шинах для автомобилей также указано на двери со стороны водителя. Для получения подробной информации о грузоподъемности и рекомендуемых давлениях воздуха обратитесь к инструкции или руководству по эксплуатации вашего автомобиля.

Мячи

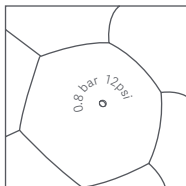

Рекомендуемое давление воздуха для футбольных, баскетбольных, волейбольных и других мячей указано возле воздушного клапана мяча.

Справочная Таблица Давления Воздуха

Категория	Тип	Рекомендуемый Диапазон Давления
Велосипеды	Шины для Складного электрического смарт-велосипеда Mi Smart Electric Folding Bike	35–45 фунтов на кв. дюйм
	12-, 14- и 16-дюймовые велосипедные шины	35–50 фунтов на кв. дюйм
	20-, 22- и 24-дюймовые велосипедные шины	40–50 фунтов на кв. дюйм
	Шины Электрический самокат Mi	40–50 фунтов на кв. дюйм
	26-, 27,5- и 29-дюймовые шины для горных велосипедов	45–65 фунтов на кв. дюйм
	Клинчерные шины для дорожного велосипеда 700c	100–130 фунтов на кв. дюйм
	Однотрубные шины для дорожного велосипеда 700c	120–145 фунтов на кв. дюйм
Мотоциклы	Шины для мотоциклов или электросамокатов	1.8–3.0 бар
Автомобили	Автомобильные Шины	2.2–2.8 бар
Мячи	Баскетбол	7–9 фунтов на кв. дюйм
	Соккер	8–16 фунтов на кв. дюйм
	Вolleyбол	4–5 фунтов на кв. дюйм
	Футбол	12–14 фунтов на кв. дюйм

Примечание: Значения диапазона давления приведены только для справки. Всегда обращайтесь к инструкциям или руководству по накачиваемому элементу для получения информации о фактических значениях давления. (Данные выше взяты у лаборатории QiCYCLE.)

6. Предустановки Давления

Переключение Режимов

Нажмите кнопку режим, чтобы переключиться между пятью режимами накачивания. Выберите предпочтительную единицу измерения давления воздуха перед накачиванием воздуха. Нажмите и удерживайте кнопку режима для переключения между: фунтами на кв. дюйм и бар.

Ручной режим: В левой части дисплея нет значка, и давление воздуха может быть указано пользователем и будет сохранено.

Регулируемый диапазон: 3–150 фунтов на кв. дюйм / 0,2–10,3 бар



Велосипедный режим: По умолчанию 45 фунтов на кв. Дюйм
Регулируемый диапазон: 30–65 фунтов на кв. дюйм



Мотоциклетный режим: По умолчанию 2,4 бар
Регулируемый диапазон: 1,8–3,0 бар



Автомобильный режим: По умолчанию 2,5 бар
Регулируемый диапазон: 1,8–3,5 бар



Режим мяча: По умолчанию 8 фунтов на кв. Дюйм
Регулируемый диапазон: 4–16 фунтов на кв. дюйм

Регулировка Предустановленного Давления



После выбора режима нажмите + или -, чтобы увеличить или уменьшить предварительно установленное значение давления. Нажмите и удерживайте кнопку + или -, чтобы быстро отрегулировать значение давления.



При настройке заданного давления мигающее значение указывает целевое давление, а не мигающее значение указывает давление в реальном времени.

Световая Индикация



Нажмите кнопку включения/выключения света, чтобы переключиться между включением света, индикатором SOS и выключением света.

7. Накачивание

Начало Накачивания



Нажмите кнопку Старт/Стоп, чтобы начать накачивание воздуха. Текущее давление отображается в режиме реального времени при накачивании. При накачивании насос может быть громким, как 75–80 дБ. Пожалуйста, примите соответствующие меры предосторожности для защиты вашего слуха. Насос и воздушный шланг могут очень сильно нагреться после некоторого времени работы. Избегайте длительного контакта кожи со шлангом во избежание травм.

Завершение Накачивания



Как только заданное значение давления будет достигнуто, воздушный компрессор автоматически прекратит накачивание. Насос также может быть остановлен вручную в любое время при накачивании, единичным нажатием кнопки Старт/Стоп.

Внимание!

Такие предметы, как воздушные шары, пляжные мячи и плавательные кольца, не могут быть автоматически надуты, поскольку они требуют давления воздуха ниже минимального диапазона давления насоса. Надувайте эти предметы вручную с осторожностью.

Информация О Батарее

Аккумулятор насоса работает около 40 минут при полной зарядке без нагрузки при температуре окружающей среды 25 °С. Использование насоса под большой нагрузкой или при более низкой температуре окружающей среды может сократить срок его службы батареи.

8. Отсоединение Воздушного Шланга

Воздушный шланг насоса может очень сильно нагреться после накачивания. Во избежание травм соблюдайте осторожность при отсоединении его от клапана. Некоторое количество воздуха может вытечь из клапана при отключении насоса. Во избежание потери давления, быстро отсоедините воздушный шланг от клапана.

⚠ Остаточные риски

Даже при правильном использовании электроинструмента невозможно устранить все остаточные факторы риска. Следующие опасности могут возникнуть в связи с конструкцией электроинструмента:

1. Повреждение легких, если не надевать эффективную респираторную маску.
2. Повреждение слуха при отсутствии эффективных средств защиты органов слуха.
3. Ущерб здоровью вследствие излучения вибрации, если электроинструмент используется в течение длительного времени или не используется надлежащим образом и не обслуживается должным образом.

ПРЕДУПРЕЖДЕНИЕ! Этот электроинструмент создает электромагнитное поле во время работы. При некоторых обстоятельствах, это поле может мешать работе активных или пассивных медицинских имплантатов. Чтобы снизить риск получения серьезных или смертельных травм, мы рекомендуем людям с медицинскими имплантатами проконсультироваться со своим врачом и производителем медицинских имплантатов перед использованием этого аппарата.

Уход и техническое обслуживание

- Регулярная чистка, техническое обслуживание, метод поддержания острых инструментов и смазка, заряжайте не реже одного раза в три месяца.
- Не пытайтесь самостоятельно отремонтировать изделие; Только квалифицированный техник или профессионал может его отремонтировать. При необходимости обратитесь в службу поддержки клиентов.
- Перечень заменяемых пользователем деталей (воздушный шланг высокого давления и клапан Шредера, адаптер клапана Presta, адаптер игольчатого клапана и зарядный кабель).
- Специальные инструменты, которые могут потребоваться, не разбирайте и не ремонтируйте самостоятельно.

Транспортировка

При транспортировке насоса, храните его в оригинальной упаковке.

Безопасное использование аккумулятора

- Не разбирайте, не открывайте и не измельчайте элементы. Аккумуляторы должны разбираться только обученным персоналом. Отсеки многоэлементных аккумуляторов должны быть сконструированы таким образом, чтобы открывать их можно только с помощью инструмента.
- Отсеки должны быть спроектированы таким образом, чтобы

предотвратить легкий доступ маленьких детей к аккумулятору.

- Не допускайте короткого замыкания элемента или аккумулятора. Не храните элементы или батареи случайным образом в коробке или ящике, где они могут замкнуть друг друга или быть замкнуты токопроводящими материалами.
- Не вынимайте элемент или аккумулятор из оригинальной упаковки до тех пор, пока они не потребуются для использования.
- Не подвергайте элементы или аккумуляторы воздействию тепла или огня. Избегайте хранения под прямыми солнечными лучами.
- Не подвергайте элементы или аккумуляторы механическим ударам.
- В случае протечки элемента, не допускайте попадания жидкости на кожу или в глаза. В случае контакта с кожей, промойте пораженный участок большим количеством воды и обратитесь за медицинской помощью.
- Оборудование должно быть спроектировано таким образом, чтобы не допускать неправильной установки элементов или аккумуляторов, и на нем должны быть четкие обозначения полярности. Всегда соблюдайте обозначения полярности на элементе, аккумуляторе и оборудовании и обеспечивайте правильное использование.
- Не используйте в одном аккумуляторе элементы разного производства, емкости, размера или типа.
- При проглатывании элемента или аккумулятора немедленно обратитесь за медицинской помощью.
- Проконсультируйтесь с производителем элемента или аккумулятора касаясь максимального количества элементов, которые могут быть собраны в аккумуляторе, и о наиболее безопасном способе подключения элементов.
- Для каждого оборудования должно быть предусмотрено специальное зарядное устройство. Для всех предлагаемых к продаже вторичных элементов и аккумуляторов должны быть предоставлены полные инструкции по зарядке.
- Содержите элементы и аккумуляторы в чистоте и сухости.
- В случае загрязнения, протрите клеммы элемента или аккумулятора чистой сухой тканью.
- Перед использованием, вторичные элементы и аккумуляторы необходимо зарядить. Всегда обращайтесь к инструкциям производителя элемента или аккумулятора и используйте правильную процедуру зарядки.
- Не оставляйте вторичные элементы и аккумуляторы заряженными, когда они не используются.
- После длительного хранения, может потребоваться зарядить

и разрядить элементы или аккумуляторы несколько раз для достижения максимальной производительности.

- Сохраните оригинальную документацию по элементам и аккумуляторам для использования в будущем.
- При утилизации вторичных элементов или аккумуляторов, храните элементы или аккумуляторы разных электрохимических систем отдельно друг от друга.

Устранение неполадок

Проблема	Решение
Низкая Скорость Накачивания	<ol style="list-style-type: none">1. Проверьте, достаточный ли уровень заряда батареи насоса.2. Проверьте, не протекает ли воздушный шланг.3. Проверьте, надежно ли соединены оба конца воздушного шланга.4. Проверьте, не протекает ли надуваемый предмет.
Насос включается, но не дует	<ol style="list-style-type: none">1. Проверьте, не удален ли воздушный шланг из его отсека, прежде чем надувать.2. Проверьте, достаточен ли уровень заряда батареи насоса3. Проверьте, не превышает ли давление накачиваемого предмета предварительно установленное давление.
Невозможно увеличить или уменьшить заданное давление	Убедитесь, что насос настроен на правильный режим. Допускается регулировка заданного значения в диапазоне 3–150 фунтов на кв. дюйм в ручном режиме.
Насос накачивает нормально, но отображаемое давление равно нулю	Давление надувных устройств низкого давления, включая воздушные шары, слишком низкое для измерения.
Насос уже отключился после подключения воздушного шланга к клапану	Нажмите и удерживайте кнопку Старт/Стоп, чтобы снова включить насос.

Утечка воздуха при подсоединении воздушного шланга	Убедитесь, что воздушный шланг надежно подключен
Цвет индикатора уровня заряда батареи отличается при накачивании по сравнению с режимом ожидания	Уровень напряжения литиевой батареи значительно падает при разряде, в результате чего индикатор уровня заряда батареи имеет разный цвет при накачивании по сравнению с режимом ожидания. Это нормально.
Индикатор не загорается после зарядки	Замените адаптер на безопасный и совместимый и снова зарядите.

Технические характеристики

Наименование	Портативный электрический насос Xiaomi Portable Electric Air Compressor 1S
Модель	MJCQB05QJ
Размеры	124 × 71 × 45.3 mm (Воздушный компрессор, за исключением воздушного шланга)
Диапазон Давления При Накачивании	0.2–10.3 бар / 3–150 фунтов на кв. дюйм
Рабочая температура и температура зарядки	От 0 °C до 45 °C
Температура Хранения	От -10 °C до 45 °C
Влажность при хранении	30–60%
Размеры Воздушного Шланга	Длина воздушного шланга 180 мм (включая переходник клапана Шредера и исключая резьбу)
Удлинитель Для Клапана	Адаптер клапана Шредера: 11 × 20 мм Переходник клапана Presta: 11 × 15 мм
Емкость Батареи	2 Ah (14.8 Wh)
Разъем Для Зарядки	Тип-C

Время Зарядки	Менее 3 часов
Точность Датчика	±1 фунтов на кв. дюйм
Максимально допустимое давление	15 бар
Максимальная скорость двигателя	16500 rpm
Зарядный ток	2 А
Вес нетто	0.5 kg
Номинальное напряжение	7,4 В постоянного тока
Напряжение при зарядке	5 В постоянного тока

Уровень шума и вибрации

результат испытаний

Значения шума, определенные в соответствии с EN 62841 - 1:	
Уровень Звукового Давления	Шум: 71 дБ (А)
Неопределенность	К = 3 дБ
А - взвешенный уровень звуковой мощности	Уровень звуковой мощности = 82 дБ (А)
Неопределенность	К = 3 дБ
Заявленная А-взвешенная мощность звука Уровень (в соответствии с EN 1012-1)	85 дБ (А)
Общие значения вибрации, определенные в соответствии с EN 62841-1:	
Значение Вибрации	$a_h = 3,1 \text{ м / с}^2$
Неопределенность	$K = 1,5 \text{ м / с}^2$

При работе с электроинструментом используйте средства защиты органов слуха.

Заявленные общие значения вибрации и заявленные значения эмиссии шума были измерены в соответствии со стандартным методом испытаний и могут быть использованы для сравнения одного инструмента с другим.

Заявленное общее(ие) значение(я) вибрации и заявленное(ые) значение(я) эмиссии шума также могут использоваться при предварительной оценке воздействия.

Предупреждение.

Уровень вибрации и шума во время фактического использования электроинструмента может отличаться от заявленного общего значения в зависимости от того, как используется инструмент. Существует необходимость определения мер безопасности для защиты оператора, основанных на оценке воздействия в реальных условиях использования (с учетом всех частей рабочего цикла, таких как время, когда инструмент выключен и когда он выключен, в дополнение ко времени срабатывания триггера).

Описание СИМВОЛОВ



Пожалуйста, проверьте нижнюю часть насоса на наличие логотипа EAC.



Перед использованием прочтите руководство пользователя.



При работе с инструментом используйте средства защиты органов слуха.



При использовании инструмента используйте средства защиты органов зрения.



Li-Ion

Аккумуляторы и батареи перезаряжаемых элементов не являются бытовым мусором! Как потребитель, вы обязаны по закону утилизировать все батареи и аккумуляторы, независимо от того, содержат ли они вредные вещества *, в пунктах сбора в вашем муниципалитете/районе или в коммерческих целях, чтобы их можно было утилизировать экологически безопасным способом.

* отмеченные: Cd = кадмий, Hg = ртуть, Pb = свинец.



Использовать только в помещениях.



Предупреждение.



Опасность высокой температуры.



Все изделия, обозначенные символом отдельного сбора отработанного электрического и электронного оборудования (WEEE, Директива 2012/19/EU), следует утилизировать отдельно от несортируемых бытовых отходов. С целью охраны здоровья и защиты окружающей среды такое оборудование необходимо сдавать на переработку в специальные пункты приема электрического и электронного оборудования, определенные правительством или местными органами власти. Правильно выполненные утилизация и переработка помогут избежать возможного загрязнения окружающей среды и последующего негативного влияния на здоровье людей. Чтобы узнать, где находятся такие пункты сбора и как они работают, обратитесь в компанию, занимающуюся установкой оборудования, или в местные органы власти.

Организациям по переработке

Извлеките аккумулятор

1. Работайте с электроинструментом до тех пор, пока аккумулятор полностью не разрядится (разряженный аккумулятор).
2. Отвинтите винты на корпусе и снимите корпус.
3. Отсоединяйте разъемы на аккумуляторе по очереди, чтобы предотвратить короткое замыкание.
4. Извлеките аккумулятор.
5. Изолируйте полюса.

Даже при полной разрядке, аккумулятор все еще имеет остаточную емкость, которая может высвободиться в случае короткого замыкания.

Пожалуйста, посмотрите дату производства на обратной стороне насоса.

Изготовлено для: Xiaomi Communications Co., Ltd
Изготовитель: iRiding (Xiamen) Technology Co., Ltd.
(компания Экосистемы Mi)

Адрес: Room 403, No.768 Qishan North Road, Huli District, Xiamen,
Fujian Province, P.R. Китай

Дополнительные сведения см. на веб-сайте www.mi.com.

Источник: Китай

Leggere attentamente il presente manuale prima dell'uso del dispositivo e conservarlo per ogni riferimento futuro.

Traduzione delle istruzioni originali.

AVVERTENZA

Avvertenze generali di sicurezza per utensili elettrici

Leggere tutte le avvertenze di sicurezza, le istruzioni, le illustrazioni e le specifiche tecniche con questo utensile elettrico. Non seguire le istruzioni elencate di seguito potrebbe causare folgorazioni, incendi e/o lesioni gravi.

Conservare tutte le avvertenze ed istruzioni per consultazioni future.

Il termine "utensile elettrico" nelle avvertenze si riferisce all'utensile elettrico alimentato dalla rete (con cavo) o all'utensile elettrico a batteria (senza fili).

1) Sicurezza sull'area di lavoro

- a) **Mantenere pulita e ben illuminata l'area di lavoro.** Zone disordinate e scure invitano gli incidenti.
- b) **Non adoperare utensili elettrici in atmosfere potenzialmente esplosive, come in presenza di liquidi, gas o polveri infiammabili.** Utensili elettrici creano scintille che possono incendiare vapori o polveri.
- c) **tenere i bambini e gli astanti lontano quando fate funzionare un utensile elettrico.** Le distrazioni possono causare la perdita di controllo.

2) Sicurezza elettrica

- a) **Le spine degli utensili elettrici devono accoppiarsi bene con le prese elettriche. Non modificare mai in alcun modo le spine. Non usare alcuna prolunga con utensili elettrici (con la messa a terra.)** Spine non modificate e prese ben abbinata ridurranno il rischio di folgorazioni.
- b) **Evitare il contatto del corpo con superfici messe a terra, come tubazioni, termosifoni, stufe e frigoriferi.** Esiste un rischio notevole di folgorazioni se il vostro corpo è a contatto con la messa a terra.
- c) **Non esporre utensili elettrici alla pioggia od a condizioni di umidità.** L'acqua che entra in un utensile elettrico aumenterà il rischio di folgorazioni.
- d) **Non manomettere il cavo. Non usare mai il cavo per trasportare, tirare o staccare l'utensile elettrico. Mantenere il cavo lontano da calore, olio, bordi taglienti o parti in movimento.** Cavi danneggiati od aggrovigliati aumentano il rischio di folgorazioni.
- e) **Quando si usa all'aperto un utensile elettrico, usare delle prolunghhe adatte ad essere usate all'aperto.** L'utilizzo di prolunghhe adatte ad essere usate all'aperto riduce i rischi di folgorazioni.

f) **se si deve adoperare un utensile elettrico in un luogo umido, usare dispositivo a corrente residua (RCD) con alimentazione protetta.** L'utilizzo di un RCD reduce il rischio di folgorazioni.

3) Sicurezza personale

- a) **State sul chi va là, osservate quello che si fa ed usate buon senso quando adoperate un utensile elettrico. Non usate un utensile elettrico se siete stanchi o sotto l'influenza di droghe, alcol o farmaci.** Un attimo di disattenzione quando si adopera un utensile elettrico può causare serie lesioni personali.
- b) **Usare sempre equipaggiamento protettivo personale. Indossare sempre equipaggiamento protettivo degli occhi.** Equipaggiamento protettivo come maschere antipolvere, scarpe di sicurezza antidrucciolo, elmetti o protezioni alle orecchie usate in condizioni adeguate ridurranno le lesioni personali.
- c) **Prevenire le accensioni non volute. Assicurarsi che l'interruttore sia in posizione spento prima di collegarlo ad una fonte di elettricità e/o ad una batteria, quando si prende o trasporta l'utensile.** Trasportare gli utensili con le dita sull'interruttore o alimentare utensili elettrici che hanno l'interruttore acceso è un invito agli incidenti.
- d) **Rimuovere ogni chiave da regolazione o chiave inglese prima di accendere l'utensile.** Una chiave inglese od una chiave di regolazione lasciata attaccata ad una parte rotante dell'utensile elettrico potrebbe causare lesioni personali.
- e) **Non sporgersi troppo. Tenersi sempre in piedi ed in equilibrio.** Ciò garantirà un controllo migliore dell'utensile elettrico in situazioni inaspettate.
- f) **Vestirsi in modo adeguato. Non indossare vestiti larghi o gioielleria. Tenere capelli e vestiti lontani dalle parti in movimento.** Vestiti larghi, gioielleria o capelli lunghi possono impigliarsi nelle parti in movimento.
- g) **se vengono forniti apparecchi per il collegamento alle strutture di raccolta ed estrazione polveri, assicurarsi che siano ben collegati ed usati.** L'uso della raccolta polveri reduce i pericoli relativi alla polvere.
- h) **Non lasciare che la familiarità acquisita con l'uso frequente degli strumenti faccia essere compiacenti e ignorare i principi di sicurezza degli strumenti.** Un'azione imprudente può causare gravi lesioni in una frazione di secondo.

4) Uso e cura utensili elettrici

- a) **Non forzare mai un utensile elettrico. Usare l'utensile elettrico giusto per il lavoro da fare.** L'utensile elettrico giusto eseguirà meglio ed in maniera più sicura il lavoro nella percentuale per cui è stato progettato.
- b) **Non usare l'utensile elettrico se l'interruttore non lo accende o**

- spegne.** Qualsiasi utensile elettrico che non possa essere controllato dal suo interruttore è pericoloso e deve essere riparato.
- c) **Scollegare la spina dalla presa elettrica e/o rimuovere la batteria, se rimovibile, dall'utensile elettrico prima di effettuare regolazioni, cambiare accessori o riporre utensili elettrici.** Queste misure di sicurezza preventive riducono i rischi di avviare accidentalmente l'utensile elettrico.
 - d) **Stivare gli utensili elettrici a vuoto lontano dalla portata dei bambini e non lasciare che persone che non hanno familiarità nell'uso degli utensili elettrici o con queste istruzioni li adoperino.** Gli utensili elettrici sono pericolosi nelle mani di utenti non addestrati all'uso.
 - e) **Manutenzione di strumenti e utensili elettrici. Controllare l'allineamento corretto od obbligatorio delle parti in movimento, la rottura delle parti e qualsiasi altra condizione che possa influire sul funzionamento dell'utensile elettrico. Se fosse danneggiato, fate riparare l'utensile elettrico prima di usarlo.** Molti incidenti sono causati da utensili elettrici che hanno avuto una scarsa manutenzione.
 - f) **Conservare gli utensili per il taglio affilati e puliti.** Utensili per il taglio con adeguata manutenzione con i bordi affilati hanno minori probabilità di impigliarsi e sono più facili da controllare.
 - g) **Usare l'utensile elettrico, gli accessori e le punte ecc. In accordo con queste istruzioni, prendere in considerazione le condizioni di lavoro ed il lavoro che deve essere eseguito.** Usare l'utensile elettrico per operazioni diverse da quelle programmate potrebbe dare adito a situazioni di pericolo.
 - h) **Mantenere le impugnature e le superfici di presa asciutte, pulite e prive di olio e grasso.** Le impugnature scivolose e le superfici di presa non consentono una manipolazione e un controllo sicuri dello strumento in situazioni impreviste.

5) Uso e cura della batteria

- a) **Ricaricare utilizzando esclusivamente il caricabatteria specificato dal produttore.** Un caricabatteria che è adatto ad un solo tipo di batteri può creare rischio di incendio se si usa con una batteria diversa.
- b) **Usare utensili elettrici solo con le batterie specificamente progettate per loro.** L'uso di ogni altra batteria può creare rischio di lesioni ed incendi.
- c) **Quando una batteria non si usa, va tenuta lontano dagli altri oggetti metallici, come graffette, monete, chiavi, chiodi, viti od altri oggetti metallici che possano collegare un terminale all'altro.** Mandare in corto circuito i terminali può causare ustioni od incendi.
- d) **In condizioni di uso scorretto, possono uscire dei liquidi dalla batteria, evitare il contatto. Se il contatto avviene accidentalmente,**

sciacquare con acqua. Se il liquido viene a contatto con gli occhi, cercare un aiuto medico. Il liquido fuoriuscito dalla batteria può causare irritazioni od ustioni.

- e) **Non utilizzare una batteria o uno strumento danneggiato o modificato.** Le batterie danneggiate o modificate possono mostrare un comportamento imprevedibile con conseguenti incendi, esplosioni o rischio di lesioni.
- f) **Non esporre la batteria o lo strumento al fuoco o a temperature eccessive.** L'esposizione al fuoco o a temperature superiori a 130°C può causare esplosione.
- g) **Seguire tutte le istruzioni di ricarica e non caricare la batteria o lo strumento al di fuori dell'intervallo di temperatura specificato nelle istruzioni.** Una carica impropria o a temperature al di fuori dell'intervallo specificato può danneggiare la batteria e aumentare il rischio di incendio.

6) Assistenza.

- a) **Mandate all'assistenza ad opera di personale qualificato il vostro utensile elettrico, usando solo pezzi di ricambio identici.** Ciò garantirà che si mantenga la sicurezza dell'utensile elettrico.
- b) **Non riparare mai batterie danneggiate.** La manutenzione dei pacchi batteria deve essere eseguita solo dal produttore o da fornitori di servizi autorizzati.

Precauzioni

- Il compressore d'aria dovrebbe essere adoperato da persone di 16 anni o più anziane. Tenere i bambini a distanza di sicurezza quando si usa il compressore d'aria.
- Il compressore d'aria è dotato di una batteria al litio incorporata e non dovrebbe mai essere esposto a fuochi o usato in modo improprio. Non esporre la batteria del compressore d'aria ad ambienti che hanno temperature alte, come lasciarlo in macchina esposto alla luce diretta del sole. Se la batteria al litio viene esposta a calore estremo, urti o ad acqua esiste rischio si sviluppi un incendio, una combustione spontanea e perfino un'esplosione.
- Il compressore d'aria non dovrebbe essere stivato a temperature inferiori a -10°C o superiori a 45°C. L'esposizione a calore o freddo estremi ridurranno la vita operativa del compressore d'aria e danneggeranno la batteria incorporata.
- Non usare per lungo tempo il compressore d'aria può danneggiare la batteria. Si consiglia di ricaricala almeno una volta ogni tre mesi.
- Il compressore d'aria usa un motore incorporato che funziona a corrente continua DC che potrebbe produrre delle scintille elettriche quando funziona e non si dovrebbe mai usare in ambienti infiammabili od esplosivi.
- Se il compressore d'aria emette rumori insoliti mentre funziona o si surriscalda, spegnerlo subito.
- Assicurarsi sempre che l'unità corretta della pressione dell'aria sia stata selezionata per evitare incidenti come una gomma che scoppia. Conversione unità di misura comuni: 1 bar = 14,5 psi, 1 bar = 100 kPa.
- Controllare sempre il compressore d'aria quando si usa e non lasciarlo mai da solo senza aver predefinito una pressione per evitare di gonfiare troppo.
- Usare il compressore d'aria solo in ambienti puliti, asciutti. L'inserimento di sporcizia e polvere potrebbe danneggiare il compressore d'aria. Il compressore d'aria non è impermeabile e non andrebbe mai sciacquato con acqua.

Panoramica Sul Prodotto

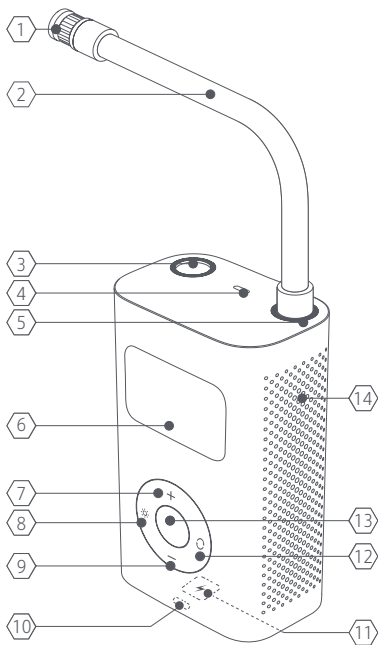

Nota Bene: Le illustrazioni del prodotto, i suoi accessori e l'interfaccia utente presenti su questo manuale utente sono forniti solo come riferimento.

Descrizioni dei Componenti

- | | | | |
|----|-----------------------------------|----|-----------------------------------|
| 1 | Adattatore della valvola Schrader | 2 | Tubo Dell'Aria per Alta Pressione |
| 3 | Scomparto Tubo Dell'Aria | 4 | Luce |
| 5 | Collegamento Tubo Dell'Aria | 6 | Schermo |
| 7 | Pulsante + | 8 | Pulsante Spento/Acceso |
| 9 | Pulsante - | 10 | Indicatore Livello Batteria |
| 11 | Porta di Ricarica | 12 | Pulsante Modalità |
| 13 | Pulsante Avvio/Arresto | 14 | Sfiato Dissipazione Calore |

Accessori



Avvertenze di sicurezza del Compressore d'aria elettrico

Il caricabatterie può essere utilizzato da bambini di età superiore agli 8 anni e da persone con capacità mentali, fisiche o sensoriali ridotte oppure da persone prive di esperienza o conoscenza dell'apparecchio, purché siano sorvegliate o siano stati istruiti sull'uso sicuro dell'apparecchio e comprendano i rischi che ne possono derivare. Non consentire ai bambini di giocare con l'apparecchio. Le operazioni di pulizia e manutenzione non devono essere effettuate da bambini, a meno che non siano sorvegliati.

Rischio di formazione di carbone nelle tubazioni di mandata che potrebbe provocare un incendio o un'esplosione.

Norme di Sicurezza

Si prega di prendere le dovute precauzioni per proteggere l'udito. Il compressore d'aria ed il tubo dell'aria si scaldano quando si usano per un pò. Non toccare le superfici bollenti fin quando si siano raffreddate. Questo prodotto non è un giocattolo e non dovrebbe essere maneggiato da bambini.

Uso previsto

L'attrezzo è destinato a gonfiare alcune moto, biciclette, automobili e palloni.

La luce di questo utensile elettrico è destinata ad illuminare l'area diretta di lavoro dell'utensile elettrico e non è adatta per l'illuminazione di ambienti domestici.

Lo strumento deve essere usato solo per lo scopo prescritto. Qualsiasi altro uso è considerato un caso di uso improprio.

Modalità d'utilizzo

1. Indicatore Livello Batteria & Ricarica

Indicatore Livello Batteria

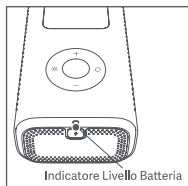

L'indicatore del livello batteria ha colori diversi per indicare la carica restante della batteria del compressore d'aria:

Bianco: Oltre il 50%

Arancione: dal 20 al 50%

Rosso: Meno del 20%, ricaricare quanto prima.

Ricarica

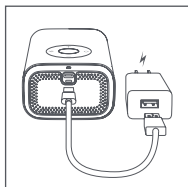

Caricare completamente il compressore d'aria prima di usarlo la prima volta.

Collegare il cavo di ricarica a un alimentatore USB da 5 V per caricare il compressore d'aria.

Indicatore livello batteria mentre viene ricaricato:

Bianco Lampeggiante: In Carica

Bianco: Carica Completa

Nota:

- Il compressore d'aria non si può usare mentre viene ricaricato.
- Si prega di ricaricare in ambienti chiusi.
- Si prega di usare solo il caricatore adatto.
- Un alimentatore sicuro e conforme deve essere acquistato separatamente.

2. Accensione/spengimento



Accensione:

Rimuovere il tubo dell'aria ad alta pressione da suo comparto, il compressore d'aria si accenderà automaticamente. Se il compressore d'aria non viene usato per 3 minuti, si spegnerà da solo. Se il compressore d'aria si spegne automaticamente quando il tubo dell'aria ad alta pressione viene rimosso, premere e tenere premuto il pulsante avvio/stop per riaccendere il compressore d'aria.

Spegnimento:

Inserire di nuovo il tubo dell'aria ad alta pressione nel compressore d'aria per spegnerlo.

Per spegnerlo, premere e tenere premuto il pulsante avvio/stop quando il compressore d'aria è acceso.

3. Collegare il Tubo dell'Aria ad Alta Pressione e la Bocchetta

Valvola Schrader

Tipo di Valvola	Adattatore Gonfiaggio
	

Le gomme di auto, moto, bici elettroniche e la maggioranza delle mountain bike usano una Valvola Schrader.

Per gonfiare: Collegare l'adattatore della valvola Schrader sul tubo dell'aria ad alta pressione alla valvola Schrader per iniziare il gonfiaggio.

Per sgonfiare: Usare uno strumento appropriato (per esempio, una chiave esagonale da 4 mm) per premere lo stelo della valvola per rilasciare l'aria.

Adattatore Valvola Presta

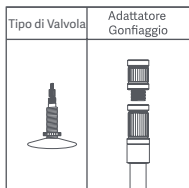

Le biciclette da strada ed alcune mountain bike necessitano di un adattatore della valvola Presta qui incluso.

Per gonfiare: 1. Collegare l'adattatore della valvola Presta all'adattatore della valvola Schrader sul tubo dell'aria ad alta pressione.

2. Svitare la valvola Presta dello pneumatico.

3. Collegare la valvola Presta all'adattatore per iniziare a gonfiare.

Per sgonfiare: Svitare la valvola Presta e premere lo stelo della valvola per far uscire l'aria.

Adattatore Valvola A Fuso

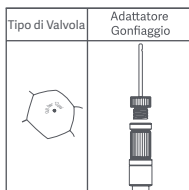

Per gonfiare palloni come quelli da basket e da calcio, dovrà essere usato l'adattatore con valvola a fuso qui compreso.

Per gonfiare: Svitare l'adattatore dell'ago dall'adattatore della valvola Schrader, poi inserire l'ago nella valvola del pallone per cominciare a gonfiare.

Per sgonfiare: Inserire l'adattatore della valvola a fuso nella valvola del pallone e delicatamente premere sul pallone per far uscire l'aria.

4. Individuare la Pressione Dell'Aria

La pressione dell'aria attuale verrà mostrata automaticamente dopo che il tubo dell'aria ad alta pressione viene collegato ad un oggetto quando il compressore d'aria è acceso.

5. Determinare la Giusta Pressione

Per garantire la sicurezza ed evitare lesioni dovute ad oggetti che scoppiano essendo stati gonfiati troppo, fare sempre riferimento alle istruzioni o a disposizioni pertinenti che accompagnano l'oggetto che deve essere gonfiato prima di gonfiarlo, per stabilire quella che è la pressione dell'aria corretta.

Gomme

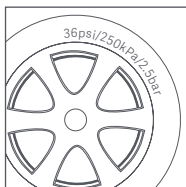

La pressione consigliata per le gomme di auto, biciclette e moto è indicata sul lato delle gomme.

La pressione consigliata per le auto è anche indicata sul montante della portiera lato autista.

Per particolari sulla capacità di trasporto pesi e sulle pressioni consigliate, fate sempre riferimento al manuale di istruzioni del vostro veicolo.

Palloni

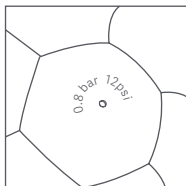

La pressione dell'aria consigliata per palloni da calcio, basket, volley e per altri palloni è indicata vicino alla valvola dell'aria dei palloni.

Tabella di Riferimento Pressione Dell'Aria

Categoria	Tipo	Gamma Consigliata Delle Pressioni
Biciclette	Pneumatici Mi Smart Electric Folding Bike	35–45 psi
	Gomme per biciclette da 12-, 14- & 16- pollici	30–50 psi
	Gomme per biciclette da 20-, 22- & 24- pollici	40–50 psi
	Gomme per Mi Electric Scooter	40–50 psi
	Gomme per mountain bike da 26-, 27,5- & 29-pollici	45–65 psi
	Gomma copertoncino bici da strada da 700c	100–130 psi
	Gomme tubulari bici da strada da 700c	120–145 psi
Motociclette	Pneumatici di motociclette o scooter elettrici	1.8–3.0 bar
Auto	Gomme da auto	2.2–2.8 bar
Palloni	Pallone da pallacanestro	7–9 psi
	Pallone da Calcio	8–16 psi
	Pallone da Volley	4–5 psi
	Pallone da Calcio Americano	12–14 psi

Nota Bene: La gamma delle pressioni è riportata solo come riferimento. Fate sempre riferimento al manuale delle istruzioni dell'oggetto da gonfiare per le indicazioni specifiche sulla pressione. (I dati forniti qui sopra provengono dal laboratorio QiCYCLE).

6. Pressione Predefinita

Cambio Modalità

Premere il pulsante della modalità per passare alle cinque modalità di gonfiaggio mostrate qui sotto. Scegliere l'unità di misura preferita della pressione dell'aria prima di gonfiare premendo e tenendo premuto il pulsante della modalità per passare da psi a bar.

Modalità manuale: Non c'è un'icona sul lato sinistro del display, e la pressione dell'aria può essere specificata dall'utente e sarà salvata.

Intervallo regolabile: 3-150 psi/0,2-10,3 bar



Modalità bicicletta: Predefinito: 45 psi

Intervallo regolabile: 30-65 psi



Modalità motocicletta: Predefinito: 2,4 bar

Intervallo regolabile: 1,8-3,0 bar



Modalità automobile: Predefinito: 2,5 bar

Intervallo regolabile: 1,8-3,5 bar



Modalità pallone: Predefinito: 8 psi

Intervallo regolabile: 4-16 psi

Regolare la Pressione Predefinita



Dopo aver selezionato una modalità, premere + per aumentare o -ridurre la pressione predefinita. Premere e tenere premuto il pulsante + o - per regolare velocemente la pressione.



Quando si regola una pressione predefinita, il valore lampeggiante indica il valore obiettivo della pressione ed il valore che non lampeggia indica la pressione in tempo reale.

Luce



Premere il pulsante di accensione/spegnimento per passare da luce accesa a luce SOS e luce spenta.

7. Gonfiare

Iniziare a Gonfiare



Premere il pulsante avvio/stop per iniziare il gonfiaggio. La pressione attuale viene visualizzata in tempo reale durante il gonfiaggio. Quando gonfiate, il compressore d'aria potrebbe fare un rumore fino a 75–80 dB. Per favore prendete le precauzioni necessarie per proteggere il vostro udito. Il compressore dell'aria ed il tubo dell'aria possono surriscaldarsi molto quando sono in funzione da un po'. Evitare contatti prolungati della pelle col tubo per non subire lesioni.

Arrestare il Gonfiaggio



Quando la pressione predefinita è stata raggiunta il compressore d'aria smetterà automaticamente di gonfiare. Il compressore d'aria si può anche arrestare manualmente in ogni momento durante il gonfiaggio premendo il pulsante avvio/stop una volta.

Attenzione

Oggetti come palloni, palle da spiaggia e ciambelle non si possono gonfiare automaticamente perché richiedono una pressione inferiore a quella predefinita del compressore d'aria. Gonfiare tali oggetti solo manualmente facendo attenzione.

Informazioni Sulla Batteria

La batteria del compressore d'aria dura circa per 40 minuti quando è carica completamente senza carico a una temperatura ambiente di 25°C. Usando il compressore d'aria in condizioni di carico elevato o a bassa temperatura ambiente può ridurre la durata operativa della batteria.

8. Scollegare il Tubo dell'Aria

Il tubo dell'aria del compressore d'aria potrebbe diventare molto caldo dopo aver gonfiato. Per evitare lesioni, usare cautela quando si scollega da una valvola. Un po' d'aria può fuoriuscire dalla valvola quando si scollega il compressore d'aria. Per evitare perdite di pressione, scollegare rapidamente il tubo dell'aria dalla valvola.

⚠ Rischi residui

Anche quando l'utensile elettrico viene usato come prescritto, non è possibile eliminare tutti i fattori di rischio residui. I seguenti pericoli possono sorgere in relazione alla costruzione e alla progettazione

dell'utensile elettrico:

1. Danni ai polmoni se non si indossa una maschera antipolvere efficace.
2. Danni all'udito se non si indossa una protezione efficace.
3. Danni alla salute derivanti dall'emissione di vibrazioni se l'utensile elettrico viene utilizzato per un periodo di tempo più lungo o se non viene gestito adeguatamente e mantenuto in modo corretto.

AVVERTENZA! Questo utensile elettrico produce un campo elettromagnetico durante il funzionamento. Questo campo può in alcune circostanze interferire con impianti medici attivi o passivi. Per ridurre il rischio di lesioni gravi o mortali, raccomandiamo alle persone con impianti medici di consultare il proprio medico e il produttore dell'impianto medico prima di utilizzare questa macchina.

Cura e manutenzione

- Una pulizia regolare, la manutenzione, il metodo per conservare affilati e lubrificati gli utensili, ricaricare almeno una volta ogni tre mesi.
- Non tentare di riparare il prodotto autonomamente; le riparazioni possono essere eseguite solo da un tecnico qualificato o un professionista. Si prega di contattare il servizio clienti se necessario.
- Lista di parti sostituibili dall'utente (Tubo dell'Aria ad Alta Pressione & Valvola Schrader, Adattatore Valvola Presta, Adattatore Valvola a Fuso e Cavo Ricarica).
- Utensili speciali possono essere necessari, non smontare e riparare da soli.

Sicurezza della batteria

- Non smontare, aprire o fare a pezzi le celle. Le batterie devono essere smontate solo da personale addestrato. I contenitori per batterie a più celle dovrebbero essere progettati in modo da poter essere aperti solo con l'aiuto di un attrezzo.
- Gli scomparti devono essere progettati in modo da impedire un facile accesso alle batterie da parte di bambini piccoli.
- Non cortocircuitare una cella o una batteria. Non conservare gli elementi o le batterie alla rinfusa in una scatola o in un cassetto dove potrebbero cortocircuitarsi tra loro o essere cortocircuitati da materiali conduttivi.
- Non rimuovere un elemento o una batteria dal suo imballaggio originale fino a quando non è necessario per l'uso.
- Non esporre le celle o le batterie al calore o al fuoco. Evitare la conservazione alla luce diretta del sole.
- Non sottoporre le celle o le batterie a shock meccanici.

- In caso di perdita di una cella, non permettere che il liquido entri in contatto con la pelle o gli occhi. In caso di contatto, lavare la zona interessata con abbondante acqua e consultare un medico.
- Le apparecchiature devono essere progettate in modo da impedire l'inserimento errato di celle o batterie e devono avere chiari segni di polarità. Osservare sempre i segni di polarità sulla cella, sulla batteria e sull'apparecchiatura e assicurarne l'uso corretto.
- Non mischiare celle di diversa fabbricazione, capacità, dimensione o tipo all'interno di una batteria.
- Consultare immediatamente un medico se un elemento o una batteria sono stati ingeriti.
- Consultare il produttore delle celle o delle batterie sul numero massimo di celle che possono essere assemblate in una batteria e sul modo più sicuro in cui le celle possono essere collegate.
- Un caricatore dedicato dovrebbe essere fornito per ogni apparecchiatura. Istruzioni complete per la ricarica dovrebbero essere fornite per tutte le celle secondarie e le batterie messe in vendita.
- Mantenere gli elementi e le batterie puliti e asciutti.
- Pulire i terminali della cella o della batteria con un panno pulito e asciutto se si sporcano.
- Le celle e le batterie secondarie devono essere caricate prima dell'uso. Fare sempre riferimento alle istruzioni del produttore della cella o della batteria e utilizzare la procedura di carica corretta.
- Non mantenere in carica le celle e le batterie secondarie quando non vengono utilizzate.
- Dopo lunghi periodi di conservazione, potrebbe essere necessario caricare e scaricare le celle o le batterie più volte per ottenere le massime prestazioni.
- Conservare la documentazione originale delle celle e delle batterie per riferimento futuro.
- Quando si smaltiscono le celle o le batterie secondarie, tenere le celle o le batterie di sistemi elettrochimici diversi separate l'una dall'altra.

Risoluzione dei problemi

Problema	Soluzione
Bassa velocità di gonfiaggio	<ol style="list-style-type: none">1. Controllate se la batteria del compressore d'aria abbia un livello sufficiente.2. Controllate se il tubo dell'aria perde.3. Controllate se entrambe le estremità del tubo dell'aria siano state collegate saldamente.4. Controllate che l'oggetto da gonfiare non perda.
Il compressore d'aria si accende ma non gonfia	<ol style="list-style-type: none">1. Controllate se il tubo dell'aria sia stato rimosso dal vano di stivaggio prima di gonfiare.2. Controllate se il livello della batteria del compressore d'aria sia sufficiente.3. Controllate se la pressione dell'oggetto da gonfiare abbia già superato la pressione predefinita.
Impossibile aumentare o ridurre la pressione predefinita	Assicurarsi che il compressore d'aria sia impostato sulla modalità corretta. È possibile regolare il valore preimpostato nell'intervallo di 3-150 psi in modalità manuale.
Il compressore d'aria gonfia normalmente ma la pressione mostrata è zero	La pressione di oggetti da gonfiare a basse pressioni compreso i palloni è troppo bassa per essere misurata.
Il compressore d'aria è spento dopo aver collegato il compressore ad una valvola.	Premere e tenere premuto il pulsante avvio/stop per riaccendere il compressore d'aria.
Esce dell'aria quando si collega il tubo dell'aria	Assicuratevi che il tubo dell'aria sia ben collegato.
Il colore dell'indicatore del livello della batteria è diverso quando si gonfia rispetto a quando è in standby.	Il livello di tensione della batteria al litio è sceso notevolmente quando si scarica la potenza, causando un colore diverso del livello dell'indicatore della batteria mentre gonfia rispetto a quando è in standby. E' una cosa normale.
La spia non si accende dopo la ricarica	Sostituire l'alimentatore con uno sicuro e conforme e caricare di nuovo.

Specifiche tecniche

Nome	Xiaomi Portable Electric Air Compressor 1S
Modello	MJCQB05QJ
Dimensioni	124 × 71 × 45.3 mm (Compressore d'aria, escluso il tubo dell'aria)
Gamma Delle Pressioni per Gonfiare	0.2–10.3 bar / 3–150 psi
Temperatura di esercizio e di ricarica	Da 0°C a 45°C
Temperatura di Stoccaggio	Da -10°C a 45°C
Dimensioni Tubo Dell'Aria	Lunghezza tubo dell'aria 180 mm (compreso adattatore valvola Schrader esclusa la filettatura)
Dimensioni Valvola D'Aria	Adattatore della valvola Schrader: 11 × 20 mm Adattatore della valvola Presta: 11 × 15 mm
Capacità Della Batteria:	2 Ah (14.8 Wh)
Porta di Ricarica	Tipo C
Tempo di Ricarica	Meno di 3 ore
Accuratezza del Sensore	±1 psi
Pressione massima consentita	15 bar
Velocità massima del motore	16500 rpm
Corrente di ricarica	2 A
Peso netto	0.5 kg
Tensione nominale	7,4 V DC
Tensione di ricarica	5 V DC

Valori di Rumori e Vibrazioni

Risultati test

I valori del rumore emesso sono determinati seguendo EN 62841-1:	
Livello Pressione Sonora	$L_{pA} = 71 \text{ dB (A)}$
Incerto	$K = 3 \text{ dB}$
A-Livello Potenza Sonora	$L_{wA} = 82 \text{ dB (A)}$
Incerto	$K = 3 \text{ dB}$
Un Livello Dichiarato-di Potenza Sonora ponderata (secondo EN 1012-1)	85 dB (A)
Valori totali vibrazioni determinati secondo EN 62841-1:	
Valore Emissione Vibrazioni	$a_h = 3,1 \text{ m/s}^2$
Incerto	$K = 1,5 \text{ m/s}^2$

Indossare una protezione per l'udito durante il funzionamento dell'utensile elettrico.

I valori totali dichiarati delle vibrazioni e i valori dichiarati delle emissioni di rumore sono stati misurati secondo un metodo di prova standard e possono essere utilizzati per confrontare un utensile con un altro.

I valori totali dichiarati di vibrazioni e i valori dichiarato di emissione di rumore possono anche essere usati in una valutazione preliminare dell'esposizione.

Avvertenza:

L'emissione di vibrazioni e l'emissione di rumore durante l'uso effettivo dell'utensile elettrico possono differire dal valore totale dichiarato a seconda dei modi in cui l'utensile viene utilizzato.

È necessario identificare misure di sicurezza per proteggere l'operatore che siano basate su una stima dell'esposizione nelle effettive condizioni d'uso (tenendo conto di tutte le parti del ciclo operativo, come i tempi in cui l'utensile è spento e quando gira a vuoto oltre al tempo di attivazione).

Descrizioni dei simboli



Si prega di vedere il logo EAC sul fondo del compressore d'aria.



Leggere il manuale utente prima dell'uso.



Indossare una protezione per l'udito quando si utilizza l'attrezzo.



Indossare la protezione per gli occhi quando si usa l'attrezzo.



Li-Ion

Le batterie e le batterie ricaricabili non sono rifiuti domestici! In qualità di consumatori, siete tenuti per legge a smaltire tutte le pile e gli accumulatori, che contengano o meno sostanze nocive *, in un punto di raccolta del vostro comune/quartiere o in commercio affinché possano essere smaltiti in modo ecologico.

* contrassegnati con: Cd = cadmio, Hg = mercurio, Pb = piombo.



Solo per uso in interni.



Avviso di sicurezza.



Rischio di alte temperature.



Tutti i prodotti contrassegnati da questo simbolo sono rifiuti di apparecchiature elettriche ed elettroniche (RAEE in base alla direttiva 2012/19/UE) che non devono essere smaltiti assieme a rifiuti domestici non differenziati. Al contrario, è necessario proteggere l'ambiente e la salute umana consegnando i rifiuti a un punto di raccolta autorizzato al riciclaggio dei rifiuti di apparecchiature elettriche ed elettroniche, predisposto dalla pubblica amministrazione o dalle autorità locali. Lo smaltimento e il riciclaggio corretti aiutano a prevenire conseguenze potenzialmente negative per l'ambiente e la salute umana. Per favore contattare l'installatore o le autorità locali per ulteriori informazioni sulla posizione e per i termini e le condizioni di tali punti di raccolta.

Alle organizzazioni per il riciclaggio

Rimuovere la batteria

1. Fate funzionare l'utensile elettrico fino a quando la batteria non è completamente scarica (scarica).
2. Svitare le viti dell'involucro e rimuovere l'involucro.
3. Scollegare i connettori della batteria uno alla volta per evitare un corto circuito.
4. Rimuovere la batteria.
5. Isolare i poli.

Anche con la batteria completamente scarica c'è ancora una capacità residua nella batteria inclusa, che può essere rilasciata in caso di corto circuito.

Si prega di vedere il retro del compressore d'aria per la data di produzione.



Con la presente, iRiding (Xiamen) Technology Co., Ltd. dichiara che questo apparecchio è conforme alle direttive applicabili e alle norme europee, nonché ai relativi emendamenti. Il testo completo della dichiarazione di conformità UE è disponibile al seguente indirizzo Internet: <http://www.mi.com/global/service/support/declaration.html>
Rappresentante UE: Prolinx GmbH
Indirizzo: Brehmstr. 56, 40239 Duesseldorf, Germania

Fabbricato per: Xiaomi Communications Co., Ltd.
Prodotto da: iRiding (Xiamen) Technology Co., Ltd.
(un'azienda del Mi Ecosystem)
Indirizzo: Room 403, No.768 Qishan North Road, Huli District, Xiamen,
Fujian Province, Repubblica Popolare Cinese
Per ulteriori informazioni visitare il sito www.mi.com.

Lisez attentivement ce manuel avant toute utilisation et conservez-le afin de pouvoir le consulter ultérieurement.

Traduction du manuel d'instruction

AVERTISSEMENT

Avertissements de sécurité généraux pour les appareils électriques

Lisez tous les avertissements de sécurité, instructions, illustrations et caractéristiques, livrés avec l'appareil électrique. Tout manquement à suivre ces instructions énumérées ci-dessous peut résulter en une décharge électrique, feu et/ou blessures sévères.

Conserver cette notice avec votre appareil pour vous y référer ultérieurement. L'expression « appareil électrique » utilisée dans les avertissements renvoie à l'appareil électrique (à fil) alimenté sur secteur ou l'appareil électrique (sans fil) alimenté sur batterie.

1) Travailler dans un environnement sécurisé

- a) **Garder l'espace de travail propre et plat.** Des espaces encombrés et sombres augmentent les risques d'accident.
- b) **Ne pas utiliser le compresseur dans une atmosphère explosive telle qu'à proximité de matières inflammables, gaz ou poussière.** Les appareils électriques peuvent provoquer des étincelles qui peuvent embraser la poussière ou provoquer des émanations.
- c) **Lorsque vous utilisez l'appareil, gardez les enfants et étrangers à distance.** Une inattention peut provoquer une perte de contrôle.

2) Mesure de sécurité électrique

- a) **La prise de l'appareil électrique doit être compatible avec le secteur. En aucun cas, ne jamais modifier la prise. Ne pas utiliser d'adaptateur pour les appareils avec prise à la terre.** Les prises originales et les prises compatibles permettent de réduire les risques de chocs électriques.
- b) **Évitez tout contact du corps avec les surfaces reliées à la terre ou mise à la masse, tels que conduits, radiateurs, frigidaires ou fours.** Il existe un risque accru de choc électrique si votre corps est relié à la terre ou à la masse.
- c) **Ne pas exposer les appareils électriques à la pluie ou à des conditions climatiques humides.** Tout eau entrant dans un appareil électrique augmente le risque de choc électrique.
- d) **Ne pas tirer sur le cordon. N'utilisez jamais le cordon pour porter, tirer ou débrancher l'appareil. Conservez le cordon hors de portée de la chaleur, huile, parties mobiles, bords.** Tout cordon endommagé ou noué augmente le risque de choc électrique.
- e) **Lorsque vous utilisez l'appareil, veiller à utiliser une rallonge adéquate à une utilisation en plein air.** L'utilisation d'une rallonge plein air réduit les risques de choc électrique.

- f) **Si l'utilisation de l'appareil électrique dans un lieu humide est inévitable, l'utilisation d'un disjoncteur et fusible est recommandée.** L'utilisation d'un disjoncteur et fusible réduit les risques de choc électrique.

3) Sécurité d'utilisation

- a) **Rester alerte, rester concentré sur ce que vous faites lorsque vous utilisez l'appareil. Ne pas utiliser l'appareil électrique lorsque fatigué ou sous influence de drogues, alcool, ou médicaments.** Un moment d'inattention en utilisant l'appareil peut entraîner des dommages corporels.
- b) **Utiliser un équipement de sécurité. Toujours porter des lunettes de protection.** Les équipements de protection tels un masque anti-poussière, des chaussures de sécurité antidérapantes, casque ou des caches oreilles utilisés dans des conditions appropriées réduiront les blessures corporelles.
- c) **Prévenir tout démarrage involontaire. Assurez-vous que la bouton est sur la position arrêt avant de brancher, placer la batterie, ramasser ou porter l'appareil.** Porter l'appareil tout en gardant votre doigt sur le bouton permettant de mettre en marche ou en hors tension l'appareil permet d'éviter tout accident.
- d) **Enlever toute clé de réglage ou écrou avant de mettre en marche l'appareil.** Une clé ou un écrou attaché à une partie rotative de l'appareil électrique peut occasionner des blessures corporelles.
- e) **Gardez les deux pieds au sol. Gardez à tout moment vos pieds au sol ainsi que votre équilibre.** Cela permettra un meilleur contrôle de l'appareil dans des situations inattendues.
- f) **Porter des vêtements adéquats. Ne pas porter des vêtements amples. Gardez vos cheveux et vêtements éloignés des parties mobiles.** Les vêtements amples, bijoux ou cheveux longs peuvent se coincer dans les parties mobiles.
- g) **Si des équipements sont fournis pour l'extraction ou la collecte de poussière, assurez-vous que ces équipements sont correctement connectés et utilisés comme indiqué.** Utilisation du collecteur de poussière peut réduire les risques liés à la poussière
- h) **Ne laissez pas la familiarité née de l'utilisation fréquente des appareils vous entraîner à la complaisance et ignorer les principes de sécurité de l'appareil.** Une action maladroite peut entraîner de graves blessures en quelques secondes.

4) Appareil électrique et entretien

- a) **Ne pas forcer l'appareil. Utiliser l'appareil adéquat correspondant à l'application désignée.** L'appareil adéquat garantit un meilleur travail et de qualité.
- b) **Ne pas utiliser l'appareil si le bouton de contact ne fonctionne pas.**

Tout appareil ne pouvant être contrôlé avec le bouton marche arrêt, est dangereux et doit être réparé.

- c) **Déconnectez la prise de la source d'alimentation et/ou retirez le bloc batterie, s'il est amovible de l'appareil électrique, avant toute manipulation de réglage, changement d'accessoires ou avant de ranger les appareils électriques.** Ces mesures préventives de sécurité permettent de réduire les risques de mise en contact accidentelle de l'appareil.
- d) **Placer tout appareil électrique inactif hors de portée des enfants, interdire à toute personne non familière avec l'appareil ou ces instructions, d'utiliser l'appareil.** Les appareils électriques peuvent être dangereux mis dans les mains de personnes non formées.
- e) **Assurez la maintenance de l'appareil électrique et des accessoires. Vérifier que toutes les pièces sont bien en place, qu'aucun dégât ou choc n'a pu affecter l'appareil. Si endommagé, faites réparer l'appareil avant toute utilisation future.** De nombreux accidents résultent d'un mauvais entretien des appareils.
- f) **Conserver les outils de découpage propres et tranchants.** Des outils de découpages conservés propres et tranchants sont moins enclin à accrocher et sont plus facile à contrôler.
- g) **Utiliser l'appareil électrique, les accessoires, et les pièces, etc. En accord avec le manuel d'instruction, merci de noter les conditions d'utilisation et les possibilités d'usage.** Une utilisation de l'appareil électrique à des fins autres que celles pour lesquelles il est conçu peut entraîner une situation dangereuse.
- h) **Gardez les manches et les surfaces de préhension sèches, propres, sans huile ni graisse.** Les manches et les surfaces de préhension qui glissent n'offrent pas une maîtrise et le contrôle sécurisés de l'appareil dans des situations inattendues.

5) Utilisation et entretien de la batterie

- a) **Utiliser uniquement le chargeur indiqué par le fabricant.** Un chargeur utilisable pour un type précis de batterie, peut entraîner un risque d'incendie lorsque utilisé non conformément avec une batterie différente.
- b) **Utiliser l'appareil uniquement avec les batteries recommandées.** Toute utilisation d'une autre batterie que celle recommandée, peut entraîner un risque de blessure ou de feu.
- c) **Lorsque la batterie n'est pas en utilisation, la maintenir hors de portée d'objets métalliques, tels clés, agrafes, tournevis ou tout autre objet pouvant servir de conducteur.** Court-circuiter les bornes de batteries peut provoquer des brûlure ou un incendie.
- d) **Toute utilisation non conforme peut provoquer des jets de liquide au niveau de la batterie, évitez tout contact. En cas de contact inopiné,**

rincer à l'eau claire. En cas de projection de liquide dans les yeux, veuillez consulter un médecin. Des jets de liquide provenant de la batterie peuvent causer des irritations ou brûlures.

- e) **N'utilisez pas un bloc batterie ou un appareil qui est endommagé ou modifié.** Les batteries endommagées ou modifiées peuvent se comporter d'une manière imprévisible entraînant un incendie une explosion ou des risques de blessures.
- f) **N'exposez pas un bloc batterie ou un appareil aux flammes ou à une température excessive.** L'exposition aux flammes ou à une température supérieure à 130 °C peut entraîner une explosion.
- g) **Respectez toutes les consignes de charge. Ne chargez pas le bloc batterie ou l'appareil en dehors de la plage de température indiquée dans les consignes.** La charge inappropriée ou en dehors de la plage de température indiquée peut endommager la batterie et accroître le risque d'incendie.

6) Service

- a) **Faire réparer votre appareil que par un service de réparation agréé et utiliser que des pièces de rechange agréées.** Cela permettra de conserver l'intégrité de l'appareil.
- b) **Ne faites jamais réparer les blocs batteries endommagés.** La réparation des blocs batteries doit être uniquement effectuée par le fabricant ou par des prestataires de service autorisés.

Précautions

- Le compresseur d'air ne doit être utilisé que par des personnes âgées de 16 ans ou plus. Gardez les enfants à une distance de sécurité lorsque vous utilisez le compresseur d'air.
- Le compresseur d'air est doté d'une batterie au lithium intégrée et ne doit jamais être exposé au feu ni jeté de manière inappropriée. N'exposez pas la batterie du compresseur d'air à des environnements à température élevée, par exemple en la laissant dans une voiture à la lumière directe du soleil. Si la batterie au lithium est exposée à une chaleur extrême, à l'impact ou à l'eau, il existe un risque d'incendie, de combustion spontanée et même d'explosion.
- Le compresseur d'air ne doit pas être stocké à des températures inférieures à -10° C ou supérieures à 45° C. L'exposition à la chaleur extrême ou au froid raccourcira la durée de vie du compresseur d'air et endommagera la batterie intégrée.
- Laisser le compresseur d'air inutilisé pendant une longue période peut endommager la batterie. Il est recommandé de charger le compresseur d'air au moins une fois tous les trois mois.
- Le compresseur d'air utilise un moteur à courant continu intégré pouvant produire des étincelles électriques lors du fonctionnement et ne doit jamais être utilisé dans des environnements inflammables ou explosifs.
- Si le compresseur d'air fait un bruit inhabituel pendant le fonctionnement ou commence à surchauffer, il faut l'éteindre immédiatement.
- Assurez-vous toujours que la bonne unité de pression d'air est sélectionnée avant de régler la pression d'air afin d'éviter tout accident tel qu'un pneu crevé.
Unité Commune de Conversion : 1 bar = 14,5 psi, 1 bar = 100 kPa.
- Surveillez toujours le compresseur d'air pendant son utilisation et ne le laissez jamais sans surveillance avant de l'utiliser sans le pré réglage d'une pression afin d'éviter un gonflage excessif.
- Utilisez le compresseur d'air uniquement dans un environnement propre et sec. L'intrusion de saleté et de poussière peut endommager le compresseur d'air. Le compresseur d'air n'est pas imperméable et ne doit jamais être rincé à l'eau.

Aperçu du Produit

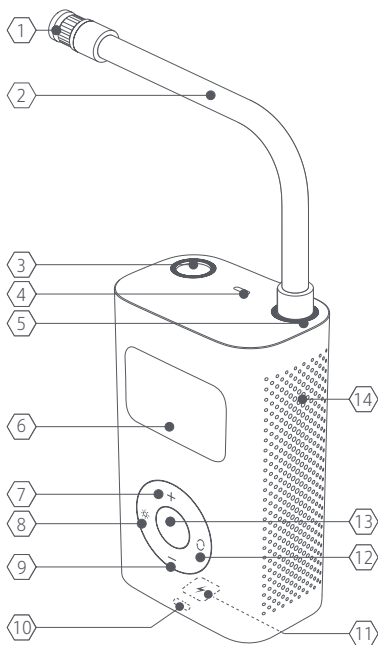

Remarque: Les illustrations du produit, de ses accessoires et de son interface utilisateur dans ce manuel d'utilisation sont fournies à titre indicatif.

Description des PiÈCes

- | | |
|---|--|
|  1 Adaptateur de la valve Schrader |  2 Tuyau D'air A Haute Pression |
|  3 Compartiment À Tuyaux D'air |  4 Lumière |
|  5 Raccord À Tuyaux D'air |  6 Affichage |
|  7 Bouton + |  8 Bouton Marche/Arrêt de la Lumiere |
|  9 Bouton - |  10 Indicateur de Niveau de la Batterie |
|  11 Port de Recharge |  12 Bouton de Mode |
|  13 Touche Marche/Arrêt |  14 Ventilation de Refroidissement |

Accessoires



Avertissements de sécurité pour le compresseur d'air électrique

Le chargeur de batterie peut être utilisé par des enfants d'au moins 8 ans, des personnes aux aptitudes physiques, sensorielles et/ou mentales réduites ou encore manquant d'expérience et de connaissances à condition qu'ils soient surveillés et/ou sensibilisés à l'utilisation de manière sécurisée de l'appareil et d'avoir compris les risques impliqués. Il est déconseillé de laisser les enfants jouer avec l'appareil. Le nettoyage et l'entretien par l'utilisateur ne doivent pas être effectués par un enfant sans surveillance.

Le risque de formation de calamine dans la canalisation de distribution entraînant un incendie ou une explosion.

Consignes de Sécurité

Veuillez prendre les précautions nécessaires pour protéger votre audition. Le compresseur d'air et le tuyau d'air peuvent devenir très chauds après avoir fonctionné pendant un certain moment. Ne touchez pas les surfaces chaudes tant qu'elles ne sont pas refroidies. Ce produit n'est pas un jouet et devrait être conservé hors de la portée des enfants.

Utilisation envisagée

L'instrument est destiné à gonfler les pneus de motocyclettes, bicyclettes, véhicules et les ballons.

L'ampoule de cet appareil électrique est destinée à éclairer l'espace direct du mode de travail de l'appareil électrique. Il n'est pas approprié pour l'éclairage des pièces habitées.

L'appareil doit être utilisé uniquement aux fins prescrites. Toute autre utilisation est considérée comme un cas de mauvaise utilisation.

Utilisation

1. Indicateur de Niveau de Batterie et Charge

Indicateur de Niveau de la Batterie

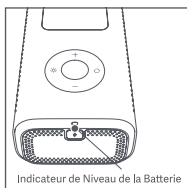

L'indicateur de niveau de batterie a différentes couleurs pour indiquer le niveau de batterie restant du compresseur d'air:

Blanc : plus de 50%

Orange : 20 à 50%

Rouge : moins de 20%, chargez dès que possible.

En charge

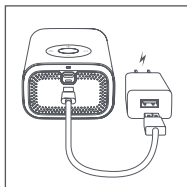

Chargez complètement le compresseur d'air avant de l'utiliser pour la première fois. Connectez le câble de charge à un adaptateur secteur USB de 5 V pour charger le compresseur d'air.

Indicateur de niveau de la batterie pendant la charge:

Blanc clignotant : En charge

Blanc : Entièrement chargé

Remarque :

- Le compresseur d'air ne peut pas être utilisé pendant la charge.
- Veuillez charger à l'intérieur.
- Veuillez utiliser uniquement un chargeur correspondant.
- Un adaptateur secteur sécurisé et conforme doit être acheté séparément.

2. Allumer/éteindre

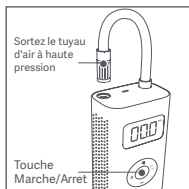

Pour allumer :

Retirez le tuyau d'air à haute pression de son compartiment, puis le compresseur d'air s'allumera automatiquement.

Si le compresseur d'air n'est pas utilisé pendant 3 minutes, il s'éteindra automatiquement. Si le compresseur d'air s'éteint automatiquement lorsque le tuyau d'air à haute pression est débranché, appuyez et maintenez le bouton Marche/Arrêt pour le réactiver.



Mise hors tension :

Réinsérez le tuyau d'air à haute pression dans le compresseur d'air pour le mettre hors tension.

Pour le mettre hors tension, appuyez et maintenez sur le bouton Marche/Arrêt pendant que le compresseur d'air est activé.

3. Connexion du Tuyau D'Air A Haute Pression et la Buse

Valve Schrader

Type de Valve	Adaptateur de Gonflage
	

Les pneus des voitures, motos, vélos électriques et la plupart des vélos de montagne utilisent une valve Schrader. Pour gonfler : Raccordez l'adaptateur de la valve Schrader sur le tuyau d'air à haute pression à la valve Schrader pour commencer le gonflage.

Pour dégonfler : Servez-vous d'un appareil approprié (par exemple une clé hexagonale de 4 mm) pour appuyer la tige de la valve pour libérer l'air.

Adaptateur de la Valve Presta

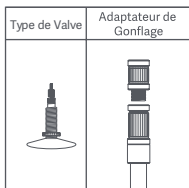

Les vélos de route et certains vélos de montagne nécessitent l'utilisation de l'adaptateur de la valve Presta inclus.

Pour gonfler : 1. Raccordez l'adaptateur de la valve Presta à l'adaptateur de la valve Schrader sur le tuyau d'air à haute pression.

2. Dévissez la valve Presta du pneu.

3. Raccordez la valve Presta à l'adaptateur pour commencer le gonflage.

Pour dégonfler : Dévissez la valve Presta et appuyez sur la tige de la valve pour libérer de l'air.

Adaptateur de Valve A Aiguille

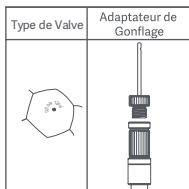

Pour gonfler des ballons comme des ballons de basketball et des ballons de football, vous devez utiliser l'adaptateur de valve à aiguille inclus.

Pour gonfler : Vissez l'adaptateur de valve à aiguille sur l'adaptateur de la valve Schrader, puis insérez l'aiguille dans la valve du ballon pour commencer à gonfler.

Pour dégonfler : Insérez l'adaptateur de la valve à aiguille dans la valve de la balle et appliquez une légère pression sur la balle pour libérer l'air.

4. Détection de la Pression D'air

La pression d'air actuelle s'affiche automatiquement une fois le tuyau d'air à haute pression est raccordé à un élément pendant que le compresseur d'air est en marche.

5. Détermination de la Bonne Pression D'air

Pour assurer la sécurité et éviter les blessures dues à un gonflage excessif des objets, veuillez toujours vous reporter au manuel ou aux instructions appropriées accompagnant l'objet à gonfler avant de le gonfler, afin de déterminer la pression d'air nécessaire.

Pneus

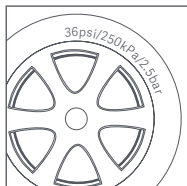

La pression atmosphérique recommandée pour les pneus de voitures, de vélos et de motos est indiquée sur le flanc du pneu. La pression des pneus recommandée pour les voitures est également indiquée sur le montant de la porte du côté conducteur. Pour plus de détails sur la capacité de charge et les pressions d'air recommandées, reportez-vous aux instructions ou au manuel de votre véhicule.

Ballons

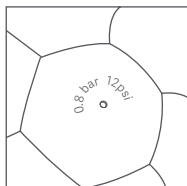

La pression d'air recommandée pour les ballons de football, de basket-ball, de volley-ball et autres ballons est indiquée près de la valve à air du ballon.

Tableau de Reference de la Pression D'air

Categorie	Type	Série de Pression Recommandé
Vélos	Pneus du Mi Smart Electric Folding Bike	35–45 psi
	Pneus de vélo de 12, 14 et 16 pouces	30–50 psi
	Pneus de vélo de 20, 22 et 24 pouces	40–50 psi
	Pneus de Mi Electric Scooter	40–50 psi
	Pneus de vélo de montagne de 26, 27,5 et 29 pouces	45–65 psi
	Pneus pour vélo de route 700c	100–130 psi
	Pneus tubulaires pour vélo de route 700c	120–145 psi
Motos	Pneus de motocyclette ou de scooter électrique	1.8–3.0 bar
Voiture	Pneus de voiture	2.2–2.8 bar
Ballons	Basket-ball	7–9 psi
	Ballon de football	8–16 psi
	Volleyball	4–5 psi
	Football	12–14 psi

Remarque : Les valeurs du niveau de pression sont uniquement fournies à titre de référence. Toujours se référer aux instructions ou au manuel de l'article en cours de gonflage pour connaître les spécifications de la pression de gonflage. (Les données ci-dessus proviennent du laboratoire QICYCLE.)

6. Préréglage de Pression

Changer de Mode

Appuyez sur le bouton de mode pour basculer entre les cinq modes de gonflage ci-dessous. Sélectionnez l'unité de pression d'air préférée avant de gonfler. Appuyez et maintenez le bouton de mode pour basculer entre psi et bar.

Mode manuel : Il n'existe pas d'icône sur le côté gauche de l'afficheur. La pression d'air peut être spécifiée par l'utilisateur et sera sauvegardée.

Plage réglable : 3-150 psi ou 0,2-10,3 bar



Mode bicyclette : par défaut 45 psi

Plage réglable : 30-65 psi



Mode motocyclette : par défaut 2,4 bar

Plage réglable : 1,8-3,0 bar



Mode véhicule : par défaut 2,5 bar

Plage réglable : 1,8-3,5 bar



Mode ballon : par défaut 8 psi

Plage réglable : 4-16 psi

Réglage de la Pression Préréglée



Après avoir sélectionné un mode, appuyez sur + ou - pour augmenter ou diminuer la valeur de pression préréglée.

Appuyez et maintenez la touche + ou - pour régler rapidement la valeur de pression.



Lors du réglage d'une pression préréglée, la valeur clignotante indique la pression cible et une valeur non clignotante indique la pression en temps réel.

Lumière



Appuyez le bouton d'éclairage/extinction pour basculer entre l'éclairage, l'éclairage SOS et l'extinction.

7. Gonflage

Commencez le Gonflage



Appuyez le bouton marche/arrêt pour commencer le gonflage. La pression actuelle est affichée en temps réel pendant le gonflage. Lors du gonflage, le compresseur d'air peut atteindre 75–80 dB. Veuillez prendre les précautions appropriées pour protéger votre audition. Le compresseur d'air et le tuyau d'air peuvent devenir très chauds après avoir fonctionné pendant un certain moment. Évitez tout contact prolongé de la peau avec le tuyau pour éviter les blessures.

Arrêtez le Gonflage



Une fois que la valeur de pression préréglée est atteinte, le compresseur d'air arrête automatiquement le gonflage. Le compresseur d'air peut également être arrêté manuellement à tout moment pendant le gonflage en appuyant une fois sur le bouton marche/arrêt.

Attention !

Des articles tels que des ballons, des ballons de plage et des anneaux de natation ne peuvent pas être gonflés automatiquement car ils ont une pression d'air inférieure au niveau de pression minimale du compresseur. Ne gonflez ces objets manuellement qu'avec prudence.

Informations sur la Batterie

La batterie du compresseur d'air peut durer environ 40 minutes en charge complète fonctionnant sans charge, à une température ambiante de 25 °C. L'utilisation du compresseur d'air sous une charge lourde ou à des températures ambiantes plus basses peut réduire la durée de vie de la batterie.

8. Débranchement du Tuyau D'air

Le tuyau d'air du compresseur d'air peut devenir très chaud après le gonflage. Pour éviter les blessures, soyez prudent lorsque vous le déconnectez d'une vanne. De l'air peut s'échapper de la valve lors de la déconnexion du compresseur d'air. Pour éviter la déperdition de pression, déconnectez rapidement le tuyau d'air de la valve.

⚠ Risques résiduels

Même lorsque l'appareil électrique est utilisé comme prescrit, il n'est pas possible d'éliminer tous les facteurs de risques résiduels. Les dangers suivants peuvent survenir en rapport avec la conception et la construction de l'appareil électrique :

1. Dommages aux poumons si l'on ne porte pas un masque antipoussière efficace.
2. Dommages auditifs si l'on ne porte pas de protection auditive efficace.
3. Les dommages à la santé suite à l'émission de vibration si l'appareil électrique est utilisé sur une longue période ou si celui-ci n'est pas correctement utilisé ou entretenu.

AVERTISSEMENT ! Cet appareil électrique produit un champ électromagnétique pendant le fonctionnement. Ce champ peut sous certaines circonstances interférer avec des implants médicaux actifs ou passifs. Pour réduire le risque de blessures graves ou mortelles, nous recommandons aux personnes ayant des implants médicaux de consulter leur médecin et le fabricant de l'implant médical avant d'utiliser cet appareil.

Entretien et maintenance

- Nettoyage, maintenance, pour conserver vos outils tranchants et propres, charger l'appareil au minimum une fois tous les trois mois.
- Ne tentez pas de réparer l'appareil vous-même. Seul un technicien qualifié ou un professionnel peut le faire. Contactez le service client en cas de besoin.
- Listes des parties pouvant être remplacées par l'utilisateur (Tuyau à haute pression et valve Schrader, adaptateur pour valve Presta, adaptateur pointeau et chargeur).
- Des outils spéciaux peuvent être nécessaires, ne pas désassembler ou réparer soi-même.

Sécurité de la batterie

- Ne démontez pas, n'ouvrez ou ne déchiquetez pas les piles. Les batteries doivent être démontées uniquement par un personnel formé. Les boîtiers de batteries à multiples piles doivent être conçus de manière à ce qu'ils puissent être ouverts uniquement à l'aide d'un outil.
- Les compartiments doivent être conçus pour empêcher aux enfants d'accéder facilement aux batteries.
- Ne court-circuitez pas une pile ou une batterie. Ne conservez pas les piles ou les batteries n'importe comment dans une boîte ou un tiroir

où elles peuvent être court-circuitées mutuellement ou être court-circuitées par des matériaux conducteurs.

- Ne retirez pas une pile ou une batterie de son emballage d'origine tout au long de la période d'utilisation requise.
- N'exposez pas les piles ou les batteries à la chaleur ou au feu. Évitez un stockage à la lumière directe du soleil.
- Ne soumettez pas les piles ou les batteries à un choc mécanique.
- En cas de fuite d'une pile, ne laissez pas le liquide entrer en contact avec la peau ou les yeux. En cas de contact, lavez la zone concernée avec une abondante quantité d'eau et recueillez l'avis d'un médecin.
- Les équipements doivent être conçus pour interdire l'insertion incorrecte des piles ou des batteries et avoir des marques de polarité claires. Respectez toujours les marques de polarité sur la pile, la batterie et les équipements et assurez-vous de leur utilisation correcte.
- Ne mélangez pas les piles de fabrication, capacité, taille ou type différents à l'intérieur de la batterie.
- Recueillez l'avis d'un médecin immédiatement si une pile ou une batterie a été avalée.
- Consultez le fabricant de la pile ou de la batterie sur le nombre maximal des piles susceptibles d'être assemblées dans la batterie et sur la manière la plus sécurisée de connecter les piles.
- Un chargeur dédié doit être fourni pour chaque équipement. Des instructions de charge complètes doivent être fournies pour toutes les piles et batteries secondaires proposées à la vente.
- Gardez les piles et les batteries propres et sèches.
- Nettoyez les bornes de piles ou des batteries à l'aide d'un tissu sec et propre au cas elles deviennent sales.
- Les piles et les batteries secondaires doivent être chargées avant utilisation. Toujours se référer aux instructions du fabricant de la pile ou de la batterie et respecter la procédure de charge.
- Ne maintenez pas les piles et les batteries secondaires en charge si elles ne sont pas utilisées.
- Au terme d'une longue période de conservation, il peut s'avérer nécessaire de charger et de décharger les piles ou les batteries plusieurs fois, afin d'obtenir un rendement optimal.
- Conservez la documentation d'origine de la pile et de la batterie pour référence ultérieure.
- Lors de l'élimination des piles ou batteries secondaires, gardez séparés les différents systèmes électromagnétiques les uns des autres.

Dépannage

Problème	Solution
Vitesse du ralenti	<ol style="list-style-type: none">1. Vérifiez si le niveau de la batterie du compresseur d'air est suffisant.2. Vérifiez s'il y a fuite sur le tuyau d'air.3. Vérifiez si les deux extrémités du tuyau d'air sont correctement connectées.4. Vérifiez si l'article en cours de gonflage présente une fuite.
Le compresseur d'air s'allume mais ne gonfle pas	<ol style="list-style-type: none">1. Vérifiez si le tuyau d'air est sorti de son compartiment avant de gonfler.2. Vérifiez si le niveau de la batterie du compresseur d'air est suffisant.3. Vérifiez si la pression de l'élément en cours de gonflage dépasse la pression prédéfinie.
Impossible d'augmenter ou de diminuer la pression pré réglée	Assurez-vous que le compresseur d'air est configure au mode approprié. Il est permis de régler la valeur prédéfinie dans la plage de 3-150 psi dans le mode manuel.
Le compresseur d'air se gonfle normalement mais la pression affichée est nulle	La pression des structures gonflables à basse pression, y compris les ballons, est trop faible pour être mesurée.
Le compresseur d'air est déjà éteint après avoir connecté le tuyau d'air à une vanne	Appuyez et maintenez le bouton Marche/ Arrêt pour réactiver le compresseur d'air.
Il y a fuite d'air lors du raccordement du tuyau d'air	Assurez-vous que le tuyau d'air est correctement branché.
La couleur de l'indicateur de charge de la batterie est différente lors du gonflage par rapport à l'état de veille	Le niveau de tension de la batterie au lithium baisse considérablement lors de la décharge de l'alimentation, ce qui donne à l'indicateur de niveau de la batterie une couleur différente lors du gonflage par rapport à l'état de veille. C'est normal.
Le voyant ne s'allume pas au terme de la charge.	Remplacez l'adaptateur avec des adaptateurs sûrs et conformes, puis chargez à nouveau.

Caractéristiques

Nom	Xiaomi Portable Electric Air Compressor 1S
Modèle	MJCQB05QJ
Dimensions	124 × 71 × 45.3 mm (Compresseur d'air, à l'exclusion du tuyau d'air)
SÉrie de Pression de Gonflage	0.2–10.3 bar / 3–150 psi
Température de charge et de fonctionnement	0 °C à 45 °C
Température de Stockage	-10 °C à 45 °C
Dimensions de Tuyau D'air	Longueur du tuyau d'air 180 mm (adaptateur de valve Schrader inclus et filetage non compris)
Rallonge de Soupape A Air	Adaptateur de la valve Schrader : 11 × 20 mm Adaptateur de la valve Presta : 11 × 15 mm
Capacité de la Batterie	2 Ah (14.8 Wh)
Port de Recharge	Type-C
Temps de Charge	Moins de 3 heures
Précision du Capteur	±1 psi
Pression maximale permise	15 bar
Vitesse maximale du moteur	16500 rpm
Intensité de charge	2 A
Poids net	0.5 kg
Tension nominale	7,4 V CC
Tension de charge	5 V CC

Valeur de Bruit et Vibration.

Résultat des tests

Émissions sonores selon normes EN 62841 - 1 :	
Niveau de Pression Acoustique.	Bruit : 71 dB(A)
Incertitude	K = 3 dB
A-Niveau Sonore Pondéré en Décibels	$L_{max} = 82 \text{ dB (A)}$
Incertitude	K = 3 dB
Niveau Sonore Pondérée Déclarée A en Décibels (selon normes EN 1012-1)	85 dB (A)
Vibration totale définies selon les normes européennes EN 62841-1:	
Valeur d'émission des vibrations	$a_w = 3,1 \text{ m/s}^2$
Incertitude	K = 1,5 m/s^2

Portez la protection auditive lors de l'utilisation de l'appareil électrique.

La valeur totale/les valeurs totales de vibration déclaré(es) et la valeur totale/les valeurs totales d'émission de bruit déclaré(es) peut/peuvent être mesurée(s) grâce à une méthode d'essai normalisée et peut/peuvent être utilisée(s) pour comparer un appareil par rapport à l'autre. La valeur totale/les valeurs totales de vibration déclaré(es) et la valeur totale/les valeurs totales d'émission de bruit déclaré(es) peut/peuvent également être utilisée(s) dans une évaluation préliminaire de l'exposition.

Avertissement :

L'émission de vibration et les émissions de bruit lors de l'utilisation effective de l'appareil électrique peuvent être différentes de la valeur totale déclarée en fonction des modes d'utilisation de l'appareil. Il est nécessaire d'identifier des mesures de sécurité pour protéger l'utilisateur qui soient basées sur une estimation de l'exposition dans les conditions d'utilisation effective (prenant en compte toutes les parties du cycle d'utilisation, telles que les durées lorsque l'appareil est éteint et lorsqu'il fonctionne au ralenti en plus de l'heure de déclenchement).

Descriptions des symboles



Veillez regarder la base du compresseur d'air pour le logo EAC.



Lisez le manuel d'utilisation avant d'utiliser l'appareil.



Portez une protection auditive lors de l'utilisation de l'appareil.



Portez une protection oculaire lors de l'utilisation de l'appareil.



Li-Ion

Les batteries et les batteries rechargeables ne sont pas des déchets domestiques. En tant que consommateur, la législation vous exige d'éliminer toutes les batteries et tous les accumulateurs, qu'ils contiennent ou pas des substances nocives*, à un point de collecte au sein de votre municipalité/quartier ou boutique pour qu'ils puissent être éliminés de manière écologique.

*portant les marques : Cd = cadmium, Hg = mercure, Pb = plomb.



Pour une utilisation intérieure uniquement.



Alerte de sécurité.



Risque de température élevée.



Tous les produits portant ce symbole sont des équipements électroniques et de potentiels déchets électriques (WEEE dans la directive 2012/19/EU) qui ne doivent pas être mélangés aux déchets ménagés non triés. Au lieu de cela, il vous incombe de contribuer à la protection de l'environnement et de la santé humaine en apportant l'équipement usagé à un point de collecte dédié à des fins de recyclage de l'équipement électronique, ce point de collecte étant agréé par le gouvernement ou les autorités locales. Le recyclage et la destruction appropriées permettront d'éviter tout impact potentiellement négatif sur l'environnement et la santé humaine. Contactez l'installateur ou les autorités locales pour obtenir plus d'informations concernant l'emplacement ainsi que les conditions d'utilisation de ce type de point de collecte.

Aux organismes de recyclage

Retirez la batterie

1. Utilisez l'appareil électrique jusqu'à ce que la batterie soit complètement déchargée (vide).
2. Dévissez les vis sur le boîtier et retirez le boîtier.
3. Débranchez les connecteurs sur la batterie l'un après l'autre pour prévenir un court-circuit.
4. Retirez la batterie.
5. Isolez les pôles.

Même une batterie entièrement déchargée contient toujours une capacité résiduelle dans la batterie, y compris celle qui peut être libérée en cas de court-circuit.

Veuillez regarder l'arrière du compresseur d'air pour la date de production.



Par la présente, iRiding (Xiamen) Technology Co., Ltd., déclare que cet équipement est conforme aux directives et normes européennes applicables, ainsi qu'à leurs amendements. L'intégralité de la déclaration de conformité pour l'UE est disponible à l'adresse suivante : <http://www.mi.com/global/service/support/declaration.html>

Représentant UE: Prolinx GmbH

Adresse: Brehmstr, 56, 40239 Duesseldorf, Allemagne

Fabriqué pour : Xiaomi Communications Co., Ltd.

Fabriqué par : iRiding (Xiamen) Technology Co., Ltd.

(une société Mi Ecosystem)

Adresse : Room 403, No.768 Qishan North Road, Huli District, Xiamen, Fujian Province, R. P. de Chine

Pour plus d'informations, consultez le site www.mi.com.

Lesen Sie dieses Handbuch vor der Verwendung sorgfältig durch, und
bewahren Sie es für die spätere Verwendung auf.

Übersetzung der Originalanweisungen.

WARNUNG

Allgemeine Sicherheitswarnungen für Elektrowerkzeuge

Lesen Sie alle Sicherheitswarnungen, Anweisungen, Abbildungen und Spezifikationen, die diesem Elektrowerkzeug beiliegen. Wenn Sie die Sicherheitshinweise nicht vollständig beachten, kann dies zu Stromschlag, Verbrennungen und/oder anderen schwerwiegenden Verletzungen führen.

Alle Sicherheitshinweise und Anweisungen sollten zum späteren Nachschlagen aufbewahrt werden. Der Begriff „Elektrowerkzeug“ in den Warnungen bezieht sich auf Ihr netzbetriebenes (kabelgebundenes) Elektrowerkzeug oder akkubetriebenes (kabelloses) Elektrowerkzeug.

1) Arbeitsbereichssicherheit

- a) **Den Arbeitsbereich sauber und gut beleuchtet halten, dunkle Bereiche laden zu Unfällen ein.**
- b) **Das Elektrowerkzeug nicht in explosiven Umgebungen betreiben, z. B. in der Nähe von brennbaren Flüssigkeiten, Gasen oder Staub.** Elektrowerkzeuge erzeugen Funken, welche Staub oder Gase entzünden können.
- c) **Kinder und Zuschauer vom elektrowerkzeug entfernt halten.** Ablenkungen könne zum Verlust der Kontrolle führen.

2) Elektrische Sicherheit

- a) **Stecker von Elektrowerkzeugen müssen zur Steckdose passen. Auf keinerlei Art und Weise den Stecker modifizieren. Keinerlei Adapterstecker mit geerdeten Elektrowerkzeugen verwenden.** Nicht modifizierte Stecker und die dazu gehörigen Steckdosen reduzieren das Risiko von Stromschlag.
- b) **Körperkontakt mit geerdeten Oberflächen vermeiden, z.B. Rohre, Heizungen, Herden und Kühlschränken.** Bei Erdung des Körpers besteht ein erhöhtes Risiko des Stromschlags.
- c) **Elektrowerkzeuge niemals dem Regen oder nassen Zuständen aussetzen.** Beim Eindringen von Wasser in das Elektrowerkzeug erhöht sich das Risiko von Stromschlag.
- d) **Das Netzkabel nicht missbrauchen. Das Netzkabel niemals zum Tragen, Ziehen oder Entfernen des Steckers des Elektrowerkzeugs aus der Steckdose verwenden. Das Netzkabel von Hitzequellen, Öl, scharfen Kanten und beweglichen Teilen fernhalten.** Beschädigte oder verknotete Netzkabel erhöhen das Risiko des Stromschlags.
- e) **Beim Betreiben des Elektrowerkzeugs, nur ein geeignetes Verlängerungskabel verwenden.** Die Verwendung eines geeigneten

Verlängerungskabels reduziert das Risiko des Stromschlags.

- f) **Wenn das Betreiben des Elektrowerkzeugs in feuchten Umgebungen unumgänglich ist, eine, durch einen Fehlerstromschutzschalter (RCD) geschützte, Netzversorgung verwenden.** Die Verwendung eines Fehlerstromschutzschalters reduziert das Risiko des Stromschlags.

3) Persönliche Sicherheit

- a) **Aufmerksam bleiben, aufpassen was vorgeht und bei der Benutzung eines Elektrowerkzeugs Logik walten lassen. Bei Ermüdung oder unter dem Einfluss von Medikamenten, Alkohol oder Drogen, das Elektrowerkzeug nicht verwenden.** Ein Moment der Unachtsamkeit beim Betrieb des Elektrowerkzeugs reicht aus, um schwerwiegende Verletzungen zu verursachen.
- b) **Persönliche Schutzausrüstung benutzen. Immer Augenschutz tragen.** Benutzung von Schutzausrüstung, wie etwa Staubmaske, rutschfeste Sicherheitsschuhe, Schutzhelm oder Gehörschutz bei zutreffenden Zuständen reduzieren das Verletzungsrisiko.
- c) **Unbeabsichtigtes Einschalten verhindern. Sicherstellen, dass der Schalter ausgeschaltet wurde, bevor das Elektrowerkzeug an die Netzversorgung und/oder Batterieeinheit angeschlossen, das Werkzeug aufgehoben oder getragen wird.** Das Tragen von elektrowerkzeugen mit dem Finger auf dem Einschalter oder bei das anschließen von Elektrowerkzeugen mit eingeschaltetem Hauptschalter an das Stromnetz lädt zu Unfällen ein.
- d) **Jeglichen Einstell- oder Werkzeugschlüssel entfernen, bevor das Elektrowerkzeug eingeschaltet wird.** Ein, an einem rotierenden Teil des Elektrowerkzeugs, vergessener Einstell- oder Schraubenschlüssel kann zu ernsthaften Verletzungen führen.
- e) **Nicht außerhalb der Reichweite arbeiten. Stets festen stand und gutes Gleichgewicht bewahren.** Dies ermöglicht eine bessere Kontrolle des Elektrowerkzeugs in unerwarteten Situationen.
- f) **Korrekte Kleidung tragen. Keinerlei lose Kleidungsstücke oder Schmuck tragen. Haare und Kleidung von beweglichen Teilen fernhalten.** Lose Kleidung, Schmuck oder lange Haare könnten sich in beweglichen Teilen verfangen.
- g) **Falls Vorrichtungen zum Staubabzug oder Staubsammeln vorhanden sind, sicherstellen, dass diese korrekt angeschlossen und verwendet werden.** Die Verwendung von Staubsammelvorrichtungen kann die staubbezogenen Gefahren reduzieren.
- h) **Lassen Sie nicht zu, dass die durch häufigen Gebrauch von Werkzeugen gewonnene Vertrautheit dazu führt, dass Sie selbstgefällig werden und die Grundsätze der Werkzeugsicherheit ignorieren.** Eine unachtsame Handlung kann im Bruchteil einer

Sekunde zu schweren Verletzungen führen.

4) Verwendung und Pflege von Elektrowerkzeugen

- a) **Keine übermäßige Kraft auf das Elektrowerkzeug ausüben. Für jede Anwendung das richtige Elektrowerkzeug verwenden.** Das richtige elektrowerkzeug erledigt die Arbeit besser und sicherer, mit der Geschwindigkeit für die es vorgesehen ist.
- b) **Bei nicht funktionierendem Hauptschalter, das Elektrowerkzeug nicht benutzen.** Jegliches Elektrowerkzeug, dass mittels dem Hauptschalter nicht ein- und ausgeschaltet werden kann, sit gefährlich und muss repariert werden.
- c) **Ziehen Sie den Stecker von der Stromquelle ab und/oder entfernen Sie den Akkupack, falls abnehmbar, aus dem Elektrowerkzeug, bevor Sie Einstellungen vornehmen, Zubehöerteile wechseln oder Elektrowerkzeuge lagern.** Solche Verhütungsmaßnahmen reduzieren das Risiko eines unbeabsichtigten Startens des Elektrowerkzeugs.
- d) **Nicht verwendete Elektrowerkzeuge außerhalb der Reichweite von Kindern lagern und keine Menschen ohne Erfahrung mit dem Elektrowerkzeug oder Ahnung dieser Anweisungen an das Elektrowerkzeug lassen.** In den Händen von unerfahrenen Benutzern sind Elektrowerkzeuge eine Gefahr.
- e) **Pflegen Sie Elektrowerkzeuge und Zubehör. Auf Ausrichtungsfehler oder Verbindungsschwächen der beweglichen Teile, Brüche von Teilen oder jeglicher anderen Zustände achten, die Auswirkungen auf den Betrieb des Elektrowerkzeugs haben könnten. Falls beschädigt, das elektrowerkzeug vor der erneuten Verwendung reparieren lassen.** Viele Unfälle werden durch schlecht gewartete Elektrowerkzeuge verursacht.
- f) **Schneidwerkzeuge scharf und sauber halten.** Korrekt gewartete Schneidwerkzeuge mit scharfen Schneidkanten belieben seltener hängen und sind leichter zu steuern.
- g) **Das Zubehör und die Einsätze des Elektrowerkzeugs usw. verwenden. Entsprechend dieser Anweisungen unter Bezugnahme des Betriebszustands und der auszuführenden Arbeit.** Die Verwendung des Elektrowerkzeugs für unsachgemäße Arbeiten kann zu einer gefährlichen Situation führen.
- h) **Halten Sie Griffe und Greifflächen trocken, sauber und frei von Öl und Fett.** Rutschige Griffe und Griffflächen verhindern eine sichere Handhabung und Kontrolle des Werkzeugs in unerwarteten Situationen.

5) Verwendung und Pflege von batteriebetriebenen Werkzeug

- a) **Nur mit dem, vom Hersteller angegebenen, Ladegerät aufladen.** Einem Ladegerät, dass für nur für eine Art von Batterieeinheit geeignet ist kann zur Brandgefahr führen, wenn es für eine andere Art

von Batterieeinheit verwendet wird.

- b) **Das Elektrowerkzeug nur mit der geeigneten Batterieeinheit verwenden.** Die Verwendung jeglicher anderen Batterieeinheit kann zu Verletzungen und zum Brand führen.
- c) **Bei Nichtverwendung der Batterieeinheit, diese von z. B. Büroklammern, Münzen, Schlüssel, Nägel, Schrauben oder anderen metallischen Gegenständen fernhalten.** Das Kurschließen der Pole kann zu Verbrennungen oder zum Brand führen.
- d) **Bei Zuständen des Missbrauchs kann Flüssigkeit aus der Batterie auslaufen; jeglichen Kontakt vermeiden! Falls ausversehen Kontakt entsteht, mit Wasser ausspülen. Falls Flüssigkeit in die Augen gelangt, zusätzlich medizinische Hilfe aufsuchen.** Flüssigkeit aus der Batterieeinheit kann zu Irritationen und Verbrennungen führen.
- e) **Verwenden Sie keine Akkupacks oder Werkzeuge, die beschädigt oder modifiziert sind.** Beschädigte oder modifizierte Akkus können ein unvorhersehbares Verhalten zeigen, was zu Feuer, Explosion oder Verletzungsgefahr führen kann.
- f) **Setzen Sie ein Akkupack oder Werkzeug keinem Feuer oder übermäßigen Temperaturen aus.** Feuer oder Temperaturen über 130 °C können zu einer Explosion führen.
- g) **Befolgen Sie alle Ladeanweisungen und laden Sie den Akkupack oder das Werkzeug nicht außerhalb des in den Anweisungen angegebenen Temperaturbereichs.** Unsachgemäßes Laden oder Laden bei Temperaturen außerhalb des angegebenen Bereichs kann den Akku beschädigen und die Brandgefahr erhöhen.

6) Service

- a) **Das Elektrowerkzeug durch eine Fachkraft, unter ausschließlicher Verwendung von Originalteilen, warten lassen.** Dies stellt sicher, dass die Sicherheit des Elektrowerkzeugs erhalten bleibt.
- b) **Warten Sie niemals beschädigte Akkupacks.** Lassen Sie Servicearbeiten an Akkupacks nur vom Hersteller oder von autorisierten Servicestellen durchführen.

Vorsichtsmaßnahmen

- Der Luftkompressor darf nur von Personen betrieben werden, die 16 Jahre oder älter sind. Kinder müssen einen sicheren Abstand einhalten, wenn Sie den Luftkompressor verwenden.
- Der Luftkompressor verfügt über eine eingebaute Lithiumbatterie und sollte deshalb niemals Feuer ausgesetzt oder unsachgemäß entsorgt werden. Setzen Sie die Batterie des Luftkompressors niemals hohen Temperaturen aus, z. B. sollten Sie den Luftkompressor niemals in einem Auto mit direkter Sonneneinstrahlung lagern. Wenn die Lithiumbatterie extremer Hitze, Stoßwirkungen oder Wasser ausgesetzt ist, besteht Gefahr von Feuer, Selbstentzündung und sogar Explosion.
- Der Luftkompressor sollte nicht bei Temperaturen unter -10 °C oder über 45 °C gelagert werden. Bei extremer Hitze oder Kälte verkürzt sich die Lebensdauer des Luftkompressors und die eingebaute Batterie wird beschädigt.
- Wenn der Luftkompressor längere Zeit nicht benutzt wird, kann dies die Batterie beschädigen. Es wird empfohlen, den Kompressor mindestens alle drei Monate aufzuladen.
- Der Luftkompressor verwendet einen eingebauten Gleichstrommotor, der beim Betrieb elektrische Funken erzeugen kann und niemals in Umgebungen verwendet werden sollte, in denen Brand- oder Explosionsgefahr besteht.
- Wenn der Luftkompressor während des Betriebs ein ungewöhnliches Geräusch macht oder anfängt, sich zu überhitzen, schalten Sie ihn sofort aus.
- Vergewissern Sie sich immer, dass die richtige Luftdruckeinheit ausgewählt ist, bevor Sie den Luftdruck einstellen, um Beschädigungen wie beispielsweise einen geplatzten Reifen zu vermeiden.
Allgemeine Einheitenumrechnung: $1\text{ bar} = 14,5\text{ psi}$, $1\text{ bar} = 100\text{ kPa}$.
- Behalten Sie den Luftkompressor während des Betriebs immer im Auge und lassen Sie ihn niemals unbeaufsichtigt, ohne vorher einen bestimmten Druck einzustellen, um ein Überpumpen zu vermeiden.
- Verwenden Sie den Luftkompressor ausschließlich in einer sauberen und trockenen Umgebung. Das Eindringen von Schmutz und Staub kann den Luftkompressor beschädigen. Der Luftkompressor ist nicht wasserdicht und sollte niemals mit Wasser gesäubert werden.

Produktübersicht

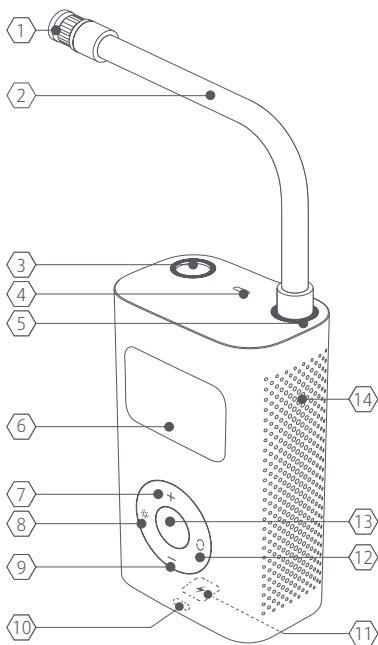

Bitte beachten: Darstellungen des Produkts, seines Zubehörs und seine Benutzerschnittstelle in dieser Bedienungsanleitung dienen nur zur Referenz.

Teilebeschreibung

- | | |
|--------------------------|------------------------------|
| 1 Schrader-Ventiladapter | 2 Hochdruckluftschlauch |
| 3 Luftschlauchfach | 4 Licht |
| 5 Luftschlauchanschluss | 6 Display |
| 7 +Taste | 8 Licht Ein-/Aus-Taste |
| 9 -Taste | 10 Batterieladestand-Anzeige |
| 11 Ladeanschluss | 12 Modus-Taste |
| 13 Start/Stopptaste | 14 Wärmeabfuhröffnung |

Zubehör

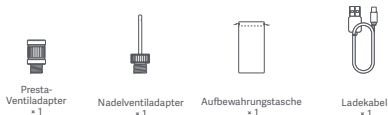

Sicherheitswarnungen für elektrischen Luftkompressor

Das Akku-Ladegerät ist für Kinder ab einem Alter von 8 und Personen geeignet, die körperlich, sensorisch oder geistig behindert sind oder nicht über ausreichend Erfahrung oder Kenntnisse verfügen, wenn sie eine Beaufsichtigung oder Anweisung zur Nutzung des Geräts im Hinblick auf Sicherheit erfahren haben und wissen, welche Gefahren auftreten können. Kinder dürfen nicht mit dem Gerät spielen. Die Reinigung und Wartung darf von Kindern nur unter Aufsicht vorgenommen werden.

Gefahr von Koksbildung in der Druckleitung, die einen Brand oder eine Explosion verursachen kann.

Sicherheitshinweise

Bitte treffen Sie entsprechende Vorsichtsmaßnahmen zum Schutz Ihres Gehörs. Der Luftkompressor und der Luftschlauch können nach einiger Zeit des Betriebs sehr heiß werden. Die heißen Oberflächen nicht berühren, bevor diese abgekühlt sind. Dieses Produkt ist kein Spielzeug und darf nicht von Kindern verwendet werden.

Bestimmungsgemäße Verwendung

Das Gerät ist zum Aufpumpen von einigen Motorrädern, Fahrrädern, Autos und Bällen bestimmt.

Das Licht dieses Elektrowerkzeugs ist für die Beleuchtung des direkten Arbeitsbereichs des Elektrowerkzeugs bestimmt und nicht für die Beleuchtung von Räumen im Haushalt geeignet.

Das Gerät darf nur für den vorgeschriebenen Zweck verwendet werden. Jede andere Verwendung gilt als Fehlgebrauch.

Verwendung

1. Batterieladestand-Anzeige & Aufladung

Batterieladestand-Anzeige

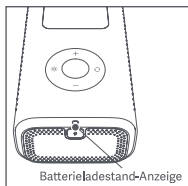

Die Batterieladestand-Anzeige verfügt über verschiedene Farben, um den verbleibenden Batteriestand anzuzeigen:

Weiß: mehr als 50 %

Orange: 20 bis 50 %

Rot: weniger als 20 %, so bald wie möglich aufladen.

Laden

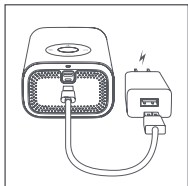

Vor der erstmaligen Benutzung, den Luftkompressor komplett aufladen. Schließen Sie das Ladekabel an ein 5-V-USB-Netzteil an, um den Luftkompressor zu laden.

Batteriestandanzeige beim Laden:

Weiß blinkend: am Laden

Weiß: Komplett aufgeladen

Hinweis:

- Der Luftkompressor kann während des Ladens nicht benutzt werden.
- Bitte laden Sie in Innenräumen.
- Bitte verwenden Sie nur das passende Ladegerät.
- Ein sicheres und vorschriftsmäßiges Netzteil muss separat erworben werden.

2. Ein-/Ausschalten



Einschalten:



Den Hochdruckluftschlauch aus seinem Fach entfernen, danach schaltet der Luftkompressor automatisch ein. Wenn der Luftkompressor für 3 Minuten nicht benutzt wird, so schaltet er automatisch aus. Wenn der Luftkompressor automatisch ausschaltet während der Hochdruck-Luftschlauch entfernt wurde, halten Sie die Start/Stopp-Taste gedrückt, um den Luftkompressor wieder einzuschalten.

Ausschalten:

Stecken Sie den Hochdruck-Luftschlauch wieder in den Luftkompressor, um ihn auszuschalten. Zum Ausschalten halten Sie die Start/Stopp-Taste gedrückt, während der Luftkompressor eingeschaltet ist.

3. Anschluss von Hochdruckschlauchs und Düse

Schrader-Ventil

Ventilart	Aufblasadapter
	

Reifen an Autos, Motorrädern, E-Bikes und den meisten Mountainbikes verwenden Schrader-Ventile.

Zum Aufpumpen: Schließen Sie den Schrader-Ventiladapter am Hochdruck-Luftschlauch an das Schrader-Ventil an, um mit dem Aufpumpen zu beginnen.

Zum Entlüften: Drücken Sie mit einem geeigneten Werkzeug (z. B. einem 4-mm-Inbusschlüssel) auf den Ventilschaft, um die Luft abzulassen.

Presta-Ventiladapter

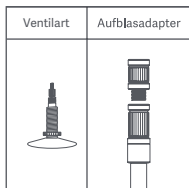

Bei Rennrädern und bestimmten Mountainbikes muss der mitgelieferte Presta-Ventiladapter verwendet werden.

Zum Aufpumpen: 1. Verbinden Sie den Presta-Ventiladapter mit dem Schrader-Ventiladapter am Hochdruck-Luftschauch.

2. Schrauben Sie das Presta-Ventil des Reifens ab.

3. Schließen Sie das Presta-Ventil an den Adapter an, um das Aufpumpen zu starten.

Zum Entlüften: Schrauben Sie das Presta-Ventil ab und drücken Sie den Ventilschaft nach unten, um Luft abzulassen.

Nadelventiladapter

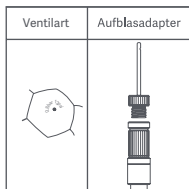

Um Bälle aufzublasen, wie etwa Basketbälle und Fußbälle, sollte der beiliegende Nadelventiladapter verwendet werden.

Zum Aufpumpen: Schrauben Sie den Nadelventiladapter auf den Schrader-Ventiladapter und führen Sie dann die Nadel in das Ventil des Balls ein, um das Aufpumpen zu starten.

Zum Luft ablassen: Den Nadelventiladapter in das Ventil des Balls einführen und leichten Druck ausüben, um die Luft entweichen zu lassen.

4. Luftdruck feststellen

Der aktuelle Luftdruck wird automatisch angezeigt, nachdem der Hochdruck-Luftschlauch an einen Gegenstand angeschlossen wurde, während der Luftkompressor eingeschaltet ist.

5. Feststellen des korrekten Luftdrucks

Um die Sicherheit zu gewährleisten und Verletzungen durch Explosionen aufgrund von Überdruck zu vermeiden, lesen Sie vor dem Aufpumpen immer die Anweisungen oder die entsprechenden Hinweise, die dem aufzupumpenden Gegenstand beiliegen, um den richtigen Luftdruck zu ermitteln.

Reifen

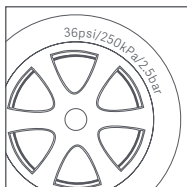

Der empfohlene Luftdruck von Reifen für Autos, Fahrräder und Motorräder ist an der Seitenwandung des Reifens angegeben.

Der empfohlene Reifendruck für Autos ist zusätzlich am Türrahmen der Fahrerseite angegeben.

Für Einzelheiten betreff der Tragfähigkeit und des empfohlenen Reifendrucks, bitte auf die Bedienungsanleitung oder die Anweisungen des Fahrzeugs beziehen.

Bälle

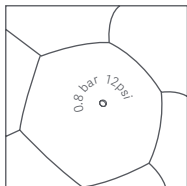

Der empfohlene Luftdruck für Fußbälle, Basketbälle, Volleybälle und andere Bälle ist neben dem Luftventil des Balls angegeben.

Luftdruck-Referenztafel

Kategorie	Typ	Empfohlener Druckbereich
Fahrrad	Mi Smart Elektro-Klappfahrrad Reifen	35–45 psi
	12-, 14-, & 16-Zoll Fahrradreifen	30–50 psi
	20-, 22-, & 24-Zoll Fahrradreifen	40–50 psi
	Mi Elektroroller Reifen	40–50 psi
	26-, 27,5-, & 29-Zoll Mountainbikereifen	45–65 psi
	700 c Straßenbike-Drahtreifen	100–130 psi
	700 c Straßenbike-Schlauchreifen	120–145 psi
Motorräder	Reifen von Motorrad oder Elektro-Scooter	1.8–3.0 bar
Auto	Autoreifen	2.2–2.8 bar
Bälle	Basketball	7–9 psi
	Fußball	8–16 psi
	Volleyball	4–5 psi
	Football	12–14 psi

Bitte beachten: Die Druckbereichswerte dienen nur zur Referenz. Immer auf die Anweisungen oder die Bedienungsanleitung des aufzublasenden Gegenstands für die tatsächlichen Druckangaben beziehen (Die obenstehenden Angaben stammen vom QiCYCLE- Laboratorium).

6. Voreingestellte Drücke

Modus wechseln

Drücken Sie die Modus-Taste, um zwischen den fünf unten aufgeführten Aufpumpmodi zu wechseln. Wählen Sie vor dem Aufpumpen die bevorzugte Luftdruckeinheit, indem Sie die Modus-Taste gedrückt halten, um zwischen psi und bar umzuschalten.

Manueller Modus: Es gibt kein Symbol auf der linken Seite des Bildschirms, und der Luftdruck kann vom Benutzer angegeben werden und er wird gespeichert.

Einstellbarer Bereich: 3-150 psi/0,2-10,3 bar



Fahrrad-Modus: Standard 45 psi
Einstellbarer Bereich: 30-65 psi



Motorrad-Modus: Standard 2,4 bar
Einstellbarer Bereich: 1,8-3,0 bar



Auto-Modus: Standard 2,5 bar
Einstellbarer Bereich: 1,8-3,5 bar



Ball-Modus: Standard 8 psi
Einstellbarer Bereich: 4-16 psi

Einstellung des Voreinstelldrucks



Nach dem auswählen des Modus, + oder – drücken, um den voreingestellten Druckwert zu reduzieren oder zu erhöhen. Drücken und Halten der + oder – Taste, um schnell den Druckwert anzupassen.



Beim anpassen des voreingestellten Druckwerts, zeigt der blinkende Wert den Zieldruck an und ein nichtblinkender Wert den gegenwärtigen Druck.

Licht



Drücken Sie die Licht ein/aus-Taste, um zwischen Licht ein, SOS-Licht und Licht aus zu wechseln.

7. Aufblasen

Aufblasen beginnen



Drücken Sie die Start/Stopp-Taste, um das Aufpumpen zu starten. Der aktuelle Druck wird während des Aufpumpens in Echtzeit angezeigt. Beim Aufblasen kann die Lautstärke des Luftkompressors 75–80 dB betragen. Bitte dementsprechende Vorsichtsmaßnahmen ergreifen, um das Gehör zu schützen. Der Luftkompressor und der Luftschlauch können nach einer Weile des Laufens sehr heiß werden. Verlängerten Hautkontakt mit dem Schlauch verhindern, um Verletzungen zu vermeiden.

Aufblasen beenden



Sobald der voreingestellte Druckwert erreicht wurde, hört der Luftkompressor automatisch mit dem Aufblasen auf. Der Luftkompressor kann auch jederzeit beim Aufpumpen manuell angehalten werden, durch einmaliges Drücken der Start/Stopp-Taste.

Vorsicht!

Gegenstände, wie etwa Ballons, Strandbälle und Schwimmringe können nicht automatisch aufgeblasen werden, da diese eine Luftdruckgrenze unterhalb des Minimaldruckbereichs des Luftkompressors haben. Diese Gegenstände nur manuell und mit viel Vorsicht aufblasen.

Batterieinformationen

Der Akku des Luftkompressors hält etwa 40 Minuten bei voller Aufladung, beim Laufen ohne Last und einer Umgebungstemperatur von 25 °C. Die Verwendung des Luftkompressors unter Schwerlast oder bei einer niedrigeren Umgebungstemperatur kann die Batterielebensdauer reduzieren.

8. Abtrennen der Luftschlauchs

Der Luftschlauch des Luftkompressors kann nach dem Aufblasen sehr heiß sein. Um Verletzungen vorzubeugen, beim Abtrennen des Luftschlauchs von einem Ventil Vorsicht walten lassen. Beim Abklemmen des Luftkompressors kann etwas Luft aus dem Ventil entweichen. Um Druckverlust zu vermeiden, ziehen Sie den Luftschlauch schnell vom Ventil ab.

⚠ Verbleibende Risiken

Auch bei bestimmungsgemäßer Verwendung des Elektrowerkzeugs lassen sich nicht alle Restgefahren ausschließen. Im Zusammenhang mit der Konstruktion und dem Aufbau des Elektrowerkzeugs können folgende Gefährdungen auftreten:

1. Schädigung der Lunge, wenn keine wirksame Staubmaske getragen wird.
2. Schädigung des Gehörs, wenn kein wirksamer Gehörschutz getragen wird.
3. Gesundheitsschäden durch Vibrationsemissionen, wenn das Elektrowerkzeug über einen längeren Zeitraum verwendet wird oder nicht angemessen gehandhabt und gewartet wird.

WARNUNG! Dieses Elektrowerkzeug erzeugt während des Betriebs ein elektromagnetisches Feld. Dieses Feld kann unter Umständen mit aktiven oder passiven medizinischen Implantaten interferieren. Um das Risiko schwerer oder tödlicher Verletzungen zu verringern, empfehlen wir Personen mit medizinischen Implantaten, vor dem Betrieb dieses Geräts ihren Arzt und den Hersteller des medizinischen Implantats zu konsultieren.

Pflege und Wartung

- Regelmäßige Reinigung, Wartung, Scharfhaltung von Werkzeugen und Ölung, mindestens alle drei Monate aufladen.
- Versuchen Sie nicht, das Produkt selbst zu reparieren; nur ein qualifizierter Techniker oder der Fachmann kann es reparieren. Bitte wenden Sie sich bei Bedarf an den Kundendienst.
- Liste der vom Benutzer austauschbaren Teile (Hochdruckschlauch und Schraderventil, Presta-Ventiladapter, Nadelventiladapter und Ladekabel).
- Zusätzliche Werkzeuge können erforderlich sein. Der Luftkompressor sollte nicht selbstständig auseinandergebaut und repariert werden.

Akkusicherheit

- Zellen nicht zerlegen, öffnen oder schreddern. Akkus sollten nur von geschultem Personal demontiert werden. Mehrzellige Akkugehäuse sollten so konstruiert sein, dass sie nur mit Hilfe eines Werkzeugs geöffnet werden können.
- Die Fächer sollten so konstruiert sein, dass ein leichter Zugang zu den Batterien durch kleine Kinder zu verhindern.
- Schließen Sie eine Zelle oder Akku nicht kurz. Lagern Sie Zellen oder Akkus nicht wahllos in einem Kasten oder einer Schublade, wo

sie sich gegenseitig kurzschließen oder durch leitende Materialien kurzgeschlossen werden können.

- Nehmen Sie eine Zelle oder Akku erst dann aus der Originalverpackung, wenn sie für den Gebrauch benötigt wird.
- Setzen Sie Zellen oder Akkus nicht der Hitze oder dem Feuer aus. Vermeiden Sie die Lagerung in direktem Sonnenlicht.
- Setzen Sie Zellen oder Akkus keinen mechanischen Stößen aus.
- Falls eine Zelle ausläuft, darf die Flüssigkeit nicht mit der Haut oder den Augen in Berührung kommen. Wenn es zu einem Kontakt gekommen ist, waschen Sie die betroffene Stelle mit reichlich Wasser und suchen Sie einen Arzt auf.
- Die Geräte sollten so konstruiert sein, dass ein falsches Einlegen von Zellen oder Akkus ausgeschlossen ist, und sie sollten eindeutige Polaritätsmarkierungen aufweisen. Beachten Sie immer die Polaritätsmarkierungen auf der Zelle, dem Akku und dem Gerät und achten Sie auf eine korrekte Verwendung.
- Mischen Sie keine Zellen unterschiedlicher Herstellung, Kapazität, Größe oder Typs innerhalb eines Akkus.
- Suchen Sie sofort einen Arzt auf, wenn eine Zelle oder ein Akku verschluckt wurde.
- Informieren Sie sich beim Zellen- oder Akkuhersteller über die maximale Anzahl der Zellen, die in einem Akku zusammengesetzt werden dürfen, und über die sicherste Art und Weise, wie die Zellen verbunden werden dürfen.
- Für jedes Gerät sollte ein eigenes Ladegerät vorhanden sein. Vollständige Ladeanweisungen sollten für alle zum Verkauf angebotenen Sekundärzellen und -batterien bereitgestellt werden.
- Halten Sie Zellen und Batterien sauber und trocken.
- Wischen Sie die Zellen- oder Akkupole mit einem sauberen, trockenen Tuch ab, wenn sie verschmutzt sind.
- Sekundärzellen und -Akkus müssen vor dem Gebrauch aufgeladen werden. Beachten Sie immer die Anweisungen des Zellen- oder Akkuherstellers und verwenden Sie das richtige Ladeverfahren.
- Halten Sie Sekundärzellen und -Akkus nicht in geladenem Zustand, wenn sie nicht verwendet werden.
- Nach längerer Lagerung kann es erforderlich sein, die Zellen oder Akkus mehrmals zu laden und zu entladen, um die maximale Leistung zu erhalten.
- Bewahren Sie die Original-Literatur zu Zellen und Akkus für spätere Verwendung auf.
- Wenn Sie Sekundärzellen oder -Akkus entsorgen, bewahren Sie Zellen oder Akkus verschiedener elektrochemischer Systeme getrennt voneinander auf.

Fehlerbehebung

Problem	Lösung
Langsames Aufpumpen	<ol style="list-style-type: none"> 1. Überprüfen Sie den Batteriestand des Luftkompressors und ob dieser für das Aufpumpen ausreicht. 2. Überprüfen Sie, ob der Luftschlauch undicht ist. 3. Überprüfen Sie, ob beide Enden des Luftschlauchs ordnungsgemäß befestigt sind. 4. Überprüfen Sie, ob der aufzupumpende Gegenstand undicht ist.
Der Luftkompressor lässt sich einschalten, pumpt aber nicht.	<ol style="list-style-type: none"> 1. Überprüfen Sie, ob der Luftschlauch ordnungsgemäß ausgewickelt ist. 2. Überprüfen Sie den Batteriestand des Luftkompressors und ob dieser für das Aufpumpen ausreicht. 3. Überprüfen Sie, ob der Druck des aufzupumpenden Gegenstands den am Luftkompressor voreingestellten Druck übersteigt.
Der voreingestellte Druck kann nicht erhöht oder verringert werden.	Stellen Sie sicher, dass der Luftkompressor auf den richtigen Modus eingestellt ist. Es ist erlaubt, den voreingestellten Wert im Bereich von 3-150 psi im manuellen Modus einzustellen.
Der Luftkompressor pumpt normal, der angezeigte Druck ist jedoch null.	Der Druck von bestimmten Gegenständen mit niedrigem Druck, wie beispielsweise Ballons, ist zu niedrig, um gemessen zu werden.
Der Luftkompressor schaltet sich ab nachdem der Luftschlauch an ein Ventil angeschlossen wurde.	Halten Sie die Start/Stopp-Taste gedrückt, um den Luftkompressor wieder einzuschalten.
Beim Anschließen des Luftschlauchs tritt Luft aus.	Stellen Sie sicher, dass der Luftschlauch ordnungsgemäß angeschlossen ist.
Die Farbe der Batteriestandsanzeige verändert sich, je nachdem ob der Luftkompressor aufpumpt oder im Standby-Modus ist.	Der Spannungspegel der Lithiumbatterie fällt beim Entladen deutlich ab, wodurch die Batteriestandsanzeige beim Aufpumpen im Vergleich zum Standby-Modus seine Farbe verändert. Dies ist normal.
Der Anzeiger leuchtet nach dem Ladevorgang nicht auf	Tauschen Sie das Netzteil gegen ein sicheres und konformes aus und laden Sie ihn erneut.

Technische Daten

Name	Xiaomi Tragbarer Elektrischer Luftkompressor 1S
Modell	MJCQB05QJ
Abmessungen	124 × 71 × 45.3 mm (Luftkompressor, ohne Luftschlauch)
Möglicher Druckbereich	0.2–10.3 bar / 3–150 psi
Betriebs- und Ladetemperatur	0 °C bis 45 °C
Lagertemperatur	-10 °C bis 45 °C
Maße des Luftschlauchs	Luftschlauchlänge 180 mm (einschließlich Schrader-Ventiladapter, ohne Gewinde)
Maße des Luftventils	Schrader-Ventiladapter: 11 × 20 mm Presta-Ventiladapter: 11 × 15 mm
Akkuleistung	2 Ah (14.8 Wh)
Ladeanschluss	Typ-C
Ladedauer	Weniger als 3 Stunden
Sensorgenauigkeit	±1 psi
Maximal zulässiger Druck	15 bar
Maximale Motordrehzahl	16500 rpm
Ladestrom	2 A
Nettogewicht	0.5 kg
Nennspannung	7,4 V DC
Ladespannung	5 V DC

Geräuschpegel und Schwingungsniveau

Testergebnis

Geräuschemissionswerte, bestimmt nach EN 62841 - 1:	
Schalldruckpegel:	$L_{pA} = 71 \text{ dB (A)}$
Messunsicherheit	$K = 3 \text{ dB}$
A-bewerteter Schalleistungspegel	$L_{wA} = 82 \text{ dB (A)}$
Messunsicherheit	$K = 3 \text{ dB}$
A-bewertete Schalleistung Pegel (gemäß EN 1012-1)	85 dB (A)
Schwingungsgesamtwerte, ermittelt gemäß EN 62841-1:	
Schwingungsemissionswert	$a_h = 3,1 \text{ m/s}^2$
Messunsicherheit	$K = 1,5 \text{ m/s}^2$

Tragen Sie während des Betriebs des Elektrowerkzeugs einen Gehörschutz.

Der/die angegebene(n) Schwingungsgesamtwert(e) und der/die angegebene(n) Geräuschemissionswert(e) wurde(n) nach einem Standardprüfverfahren gemessen und kann/können zum Vergleich eines Werkzeugs mit einem anderen verwendet werden.

Der (die) angegebene(n) Schwingungsgesamtwert(e) und der (die) angegebene(n) Geräuschemissionswert(e) können auch für eine vorläufige Beurteilung der Exposition verwendet werden.

Warnung:

Die Schwingungsemission und die Geräuschemission bei der tatsächlichen Verwendung des Elektrowerkzeugs können je nach Art der Verwendung des Werkzeugs vom deklarierten Gesamtwert abweichen.

Es müssen Sicherheitsmaßnahmen zum Schutz des Bedieners festgelegt werden, die auf einer Abschätzung der Exposition unter den tatsächlichen Einsatzbedingungen beruhen (unter Berücksichtigung aller Teile des Betriebszyklus wie z. B. der Zeiten, in denen das Werkzeug ausgeschaltet ist und in denen es im Leerlauf läuft, zusätzlich zur Auslösezeit).

Symbolbeschreibungen



Das EAC-Logo finden Sie auf der Unterseite des Luftkompressors.



Lesen Sie das Benutzerhandbuch vor der Verwendung.



Tragen Sie bei der Bedienung des Werkzeugs einen Gehörschutz.



Tragen Sie bei der Benutzung des Werkzeugs einen Augenschutz.



Li-Ion

Batterien und Akkus sind kein Hausmüll! Als Verbraucher sind Sie gesetzlich verpflichtet, alle Batterien und Akkus, egal ob sie Schadstoffe enthalten oder nicht *, bei einer Sammelstelle Ihrer Gemeinde/Ihres Stadtteils oder im Handel abzugeben, damit sie einer umweltschonenden Entsorgung zugeführt werden können.

* gekennzeichnet mit: Cd = Cadmium, Hg = Quecksilber, Pb = Blei.



Ausschließlich für den Innengebrauch.



Sicherheitswarnung.



Gefahr durch hohe Temperatur.



Alle mit diesem Symbol gekennzeichneten Produkte sind Elektroschrott und Elektrogeräte (WEEE entsprechend EU-Richtlinie 2012/19/EU) und dürfen nicht mit unsortiertem Haushaltsmüll vermischt werden. Schützen Sie stattdessen Ihre Mitmenschen und die Umwelt, indem Sie Ihre zu entsorgenden Geräte an eine dafür vorgesehene, von der Regierung oder einer lokalen Behörde eingerichtete Sammelstelle zum Recycling von Elektro- und Elektronik-Altgeräten bringen. Eine ordnungsgemäße Entsorgung und Recycling helfen, negative Auswirkungen auf die Gesundheit von Umwelt und Menschen zu vermeiden. Wenden Sie sich bitte an den Installateur oder lokale Behörden, um Informationen zum Standort und den allgemeinen Geschäftsbedingungen solcher Sammelstellen zu erhalten.

An Recycling-Organisationen

Entfernen Sie den Akku

1. Betreiben Sie das Elektrowerkzeug, bis der Akku vollständig entladen ist (leer).
2. Lösen Sie die Schrauben am Gehäuse und nehmen Sie das Gehäuse ab.
3. Ziehen Sie die Stecker am Akku einzeln ab, um einen Kurzschluss zu vermeiden.
4. Entfernen Sie den Akku.
5. Trennen Sie die Pole.

Auch bei vollständig entladenelem Akku ist noch eine Restkapazität im Akku enthalten, die bei einem Kurzschluss freigesetzt werden kann.

Das Produktionsdatum finden Sie auf der Rückseite des Luftkompressors.



Wir, iRiding (Xiamen) Technology Co., Ltd., bestätigen hiermit, dass dieses Gerät mit den geltenden Verordnungen und europäischen Normen sowie etwaigen Ergänzungen in Einklang steht. Der vollständige Wortlaut der EU-Konformitätserklärung ist unter der folgenden Internetadresse abrufbar: <http://www.mi.com/global/service/support/declaration.html>

EU-Bevollmächtigter: Prolinx GmbH

Adresse: Brehmstr. 56, 40239 Duesseldorf, Deutschland

Hergestellt für: Xiaomi Communications Co., Ltd.

Hergestellt von: iRiding (Xiamen) Technology Co., Ltd.

(ein Unternehmen von Mi Ecosystem)

Adresse: Room 403, No.768 Qishan North Road, Huli District, Xiamen, Fujian Province, Volksrepublik China

Weitere Informationen finden Sie auf www.mi.com.

Przed przystąpieniem do eksploatacji należy dokładnie zapoznać się z niniejszą instrukcją i zachować ją na przyszłość.

Tłumaczenie oryginalnej instrukcji obsługi

OSTRZEŻENIE

Ogólne ostrzeżenia dotyczące bezpieczeństwa stosowania narzędzi z napędem elektrycznym

Zapoznać się ze wszystkimi ostrzeżeniami dotyczącymi bezpieczeństwa, instrukcjami, ilustracjami i danymi technicznymi dotyczącymi tego narzędzia z napędem elektrycznym.

Nieprzestrzeganie poniższych instrukcji może spowodować porażenie prądem, pożar i/lub poważne obrażenia ciała.

Wszystkie ostrzeżenia i instrukcje należy zachować do wykorzystania w przyszłości. Pojęcie „narzędzie z napędem elektrycznym” stosowane w ostrzeżeniach odnosi się do narzędzia sieciowego (zasilanego kablem) lub narzędzia zasilanego z akumulatora (bezzprzewodowego).

1) Bezpieczeństwo w miejscu pracy

- a) **Utrzymuj miejsce pracy w czystości i dobrze oświetlone.** Zagrażone lub zaciemnione obszary są przyczyną wypadków.
- b) **Nie używać elektronarzędzi w strefach zagrożonych wybuchem, np. w obecności łatwopalnych cieczy, gazów lub pyłów.** Narzędzia elektryczne wytwarzają iskry, które mogą spowodować zapłon pyłu lub oparów.
- c) **Dzieci i osoby postronne należy trzymać z dala od siebie podczas pracy z narzędziem elektrycznym.** Odwrócenie uwagi może spowodować utratę kontroli.

2) Bezpieczeństwo jazdy

- a) **Wtyczki do elektronarzędzi muszą pasować do gniazdka. Nie wolno w żaden sposób modyfikować wtyczki. Nie należy używać żadnych wtyczek adapterów z uziemionymi (ugruntowanymi) narzędziami elektrycznymi.** Niezmodyfikowane wtyczki i pasujące do nich gniazda zmniejszają ryzyko porażenia prądem.
- b) **Unikać kontaktu ciała z uziemionymi lub ugruntowanymi powierzchniami, takimi jak rury, grzejniki, zakresy i lodówki.** Istnieje zwiększone ryzyko porażenia prądem, jeśli ciało jest uziemione lub ugruntowane.
- c) **Nie wystawiać elektronarzędzi na działanie deszczu lub wilgoci.** Woda dostająca się do elektronarzędzia zwiększa ryzyko porażenia prądem elektrycznym.
- d) **Nie należy nadużywać przewodu. Nigdy nie należy używać przewodu do przenoszenia, ciągnięcia lub odłączania narzędzia elektrycznego. Kabel należy trzymać z dala od źródeł ciepła, oleju, ostrych krawędzi lub ruchomych części.** Uszkodzone lub zaplątane przewody zwiększają

- ryzyko porażenia prądem.
- e) **W przypadku korzystania z narzędzia elektrycznego na zewnątrz, należy użyć przedłużacza odpowiedniego do użytku na zewnątrz.** Użycie przewodu odpowiedniego do użytku na zewnątrz zmniejsza ryzyko porażenia prądem.
 - f) **Jeżeli nie da się uniknąć użytkowania narzędzia elektrycznego w wilgotnym miejscu, należy stosować zasilacz zabezpieczony przed prądem resztkowym (RCD).** Użycie RCD zmniejsza ryzyko porażenia prądem elektrycznym.
- ### 3) Bezpieczeństwo jazdy
- a) **Zachowaj czujność, obserwuj, co robisz i używaj zdrowego rozsądku podczas pracy z narzędziem elektrycznym. Nie używaj elektronarzędzia, gdy jesteś zmęczony lub pod wpływem narkotyków, alkoholu lub leków.** Moment nieuwagi podczas obsługi elektronarzędzi może spowodować poważne obrażenia ciała.
 - b) **Używaj środków ochrony osobistej. Zawsze należy nosić okulary ochronne.** Wyposażenie ochronne, takie jak maska przeciwpyłowa, obuwie antypoślizgowe, kask lub ochrona słuchu stosowane w odpowiednich warunkach, zmniejszy liczbę obrażeń ciała.
 - c) **Zapobieg niezamierzonemu uruchomieniu. Upewnij się, że przełącznik znajduje się w pozycji wyłączonej przed podłączeniem do źródła zasilania i/lub akumulatora, podniesieniem lub przeniesieniem narzędzia.** Przenoszenie elektronarzędzi z palcem na wyłączniku lub włączanie elektronarzędzi z włączonym wyłącznikiem powoduje wypadki.
 - d) **Przed włączeniem narzędzia elektrycznego należy wyjąć klucz regulacyjny lub klucz płaski.** Klucz lub klucz przymocowany do obracającej się części narzędzia elektrycznego może spowodować obrażenia ciała.
 - e) **Nie należy przekraczać zasięgu. Zawsze utrzymuj właściwą stopę i równowagę.** Umożliwia to lepszą kontrolę elektronarzędzia w nieoczekiwanych sytuacjach.
 - f) **Ubierz się prawidłowo. Nie należy nosić luźnej odzieży lub biżuterii. Trzymaj włosy i ubrania z dala od części ruchomych.** Luźne ubrania, biżuteria lub długie włosy mogą zostać pochwycone przez ruchome części.
 - g) **Jeżeli urządzenia służą do podłączania urządzeń do odpylania i zbierania pyłu, należy upewnić się, że są one podłączone i właściwie używane.** Stosowanie odpylania może zmniejszyć zagrożenia związane z pyłem.
 - h) **Nie pozwól, aby doświadczenie zdobyte podczas korzystania z narzędzi uspiło Twoją czujność i doprowadziło do ignorowania zasad bezpieczeństwa.** Nieostrożne działanie może spowodować poważny

uraz ciała w ułamku sekundy.

4) Obsługa i pielęgnacja elektronarzędzi

- a) **Nie należy wymuszać używania narzędzia elektrycznego. Należy użyć odpowiedniego narzędzia elektrycznego do danego zastosowania.** Prawidłowe elektronarzędzie wykona zadanie lepiej i bezpieczniej w tempie, dla którego zostało zaprojektowane.
- b) **Nie używaj elektronarzędzia, jeśli przełącznik nie włącza i wyłącza się.** Każde narzędzie elektryczne, które nie może być sterowane za pomocą przełącznika, jest niebezpieczne i musi zostać naprawione.
- c) **Przed dokonaniem jakichkolwiek regulacji, zmianą akcesoriów lub przechowywaniem narzędzi z napędem elektrycznym należy odłączyć wtyczkę od źródła zasilania i/lub akumulator od tego narzędzia, jeśli można go wyjąć.** Takie zapobiegawcze środki bezpieczeństwa zmniejszają ryzyko przypadkowego uruchomienia elektronarzędzia.
- d) **Nieużywane elektronarzędzia należy przechowywać w miejscu niedostępnym dla dzieci i nie pozwalać osobom niezaznajomionym z elektronarzędziem lub niniejszą instrukcją obsługi elektronarzędzia.** Narzędzia elektryczne są niebezpieczne w rękach niewykwalifikowanych użytkowników.
- e) **Konserwacja narzędzi z napędem elektrycznym i akcesoriów. Należy sprawdzić, czy części ruchome nie są nieprawidłowo ustawione lub nie są ze sobą połączone, czy nie nastąpiło uszkodzenie części lub jakiegokolwiek inny stan, który może mieć wpływ na pracę elektronarzędzia. W przypadku uszkodzenia należy zlecić naprawę elektronarzędzia przed użyciem.** Wiele wypadków spowodowanych jest przez źle konserwowane elektronarzędzia.
- f) **Narzędzia tnące powinny być ostre i czyste.** Prawidłowo konserwowane narzędzia tnące z ostrymi krawędziami tnącymi są mniej podatne na związanie i łatwiejsze do kontrolowania.
- g) **Należy używać elektronarzędzia, akcesoriów i końcówek narzędzi itp. Zgodnie z niniejszą instrukcją, z uwzględnieniem warunków pracy i wykonywanych prac.** Użycie narzędzia z napędem elektrycznym do czynności innych niż zamierzone może prowadzić do sytuacji zagrożenia.
- h) **Uchwyty i powierzchnie chwytowe powinny być suche, czyste i wolne od oleju i smaru.** Śliskie uchwyty i powierzchnie chwytowe nie zapewniają bezpiecznej obsługi i sterowania narzędziem w nieoczekiwanych sytuacjach.

5) Użycie i pielęgnacja narzędzia akumulatorowego

- a) **Ładowanie wyłącznie przy użyciu ładowarki określonej przez producenta.** Ładowarka odpowiednia dla jednego typu akumulatora może stwarzać ryzyko pożaru w przypadku używania jej z innym akumulatorem.

- b) **Narzędzi elektrycznych należy używać wyłącznie z akumulatorami przeznaczonymi do tego celu.** Używanie innych akumulatorów może stwarzać ryzyko obrażeń ciała i pożaru.
- c) **Gdy akumulator nie jest używany, należy trzymać go z dala od innych metalowych przedmiotów, takich jak spinacze do papieru, monety, klucze, gwoździe, śruby lub inne małe metalowe przedmioty, które mogą łączyć ze sobą różne bieguny.** Zwarcie biegunów baterii razem może spowodować oparzenia lub pożar.
- d) **W przypadku nadużywania, ciecz może być wydalana z baterii; należy unikać kontaktu. W razie przypadkowego kontaktu należy spłukać wodą. W przypadku kontaktu płynu z oczami, należy dodatkowo zwrócić się o pomoc medyczną.** Ciecz wydostająca się z baterii może powodować podrażnienia lub oparzenia.
- e) **Nie używać uszkodzonego ani zmienionego akumulatora lub narzędzia.** Uszkodzone lub zmienione akumulatory mogą niespodziewanie wywołać pożar, wybuch lub uraz ciała.
- f) **Nie wystawiać akumulatora ani narzędzia na działanie ognia lub wysokich temperatur.** Wystawienie na działanie ognia lub temperatury powyżej 130°C może spowodować wybuch.
- g) **Przestrzegać wszystkich instrukcji ładowania i nie ładować akumulatora lub narzędzia poza zakresem temperatur wymienionych w instrukcji.** Nieprawidłowe ładowanie lub ładowanie poza wskazanym zakresem może spowodować uszkodzenie akumulatora i zwiększa ryzyko pożaru.

6) Serwis

- a) **Narzędzie elektryczne powinno być serwisowane przez wykwalifikowaną osobę zajmującą się naprawą przy użyciu tylko identycznych części zamiennych.** Zapewni to zachowanie bezpieczeństwa narzędzia elektrycznego.
- b) **Nigdy nie należy serwisować uszkodzonych akumulatorów.** Akumulator powinien być serwisowany przez producenta lub autoryzowanego usługodawcę.

Środki Ostrożności

- Sprężarka powietrza powinna być obsługiwana wyłącznie przez osoby w wieku 16 lat lub starsze. Podczas korzystania ze sprężarki powietrza dzieci powinny znajdować się w bezpiecznej odległości.
- Sprężarka posiada wbudowaną baterię litową i nigdy nie powinna być narażona na działanie ognia lub niewłaściwie utylizowana. Nie wystawiać akumulatora sprężarki powietrza na działanie wysokich temperatur, takich jak pozostawienie go w samochodzie w bezpośrednim świetle słonecznym. Jeśli bateria litowa jest wystawiona na działanie ekstremalnego ciepła, uderzenia lub wody, istnieje ryzyko pożaru, samozapłonu, a nawet eksplozji.
- Sprężarka powietrza nie powinna być przechowywana w temperaturze poniżej -10°C lub powyżej 45°C . Narażenie na ekstremalne ciepło lub zimno skraca żywotność sprężarki i uszkadza wbudowaną baterię.
- Pozostawienie sprężarki powietrza nieużywanej przez dłuższy czas może spowodować uszkodzenie baterii. Zaleca się ładowanie sprężarki powietrza przynajmniej raz na trzy miesiące.
- Sprężarka powietrza wykorzystuje wbudowany silnik prądu stałego, który może wytwarzać iskry elektryczne podczas pracy i nigdy nie powinien być używany w środowiskach łatwopalnych lub wybuchowych.
- Jeśli sprężarka wytwarza niezwykły hałas podczas pracy lub zaczyna się przegrzewać, należy ją natychmiast wyłączyć.
- Przed ustawieniem ciśnienia powietrza należy zawsze upewnić się, że wybrano właściwe urządzenie do pomiaru ciśnienia powietrza, aby zapobiec wypadkom, takim jak rozerwanie opony.
Konwersja wspólnej jednostki: 1 bar = 14,5 psi, 1 bar = 100 kPa.
- Zawsze należy monitorować sprężarkę powietrza podczas użytkowania i nigdy nie pozostawiać jej bez nadzoru podczas użytkowania bez ustawiania ciśnienia, aby uniknąć nadmiernego nadmuchu.
- Sprężarki powietrza należy używać wyłącznie w czystym i suchym środowisku. Wtargnięcie brudu i pyłu może spowodować uszkodzenie sprężarki powietrza. Sprężarka powietrza nie jest wodoszczelna i nigdy nie powinna być płukana wodą.

Podsumowanie Produktu

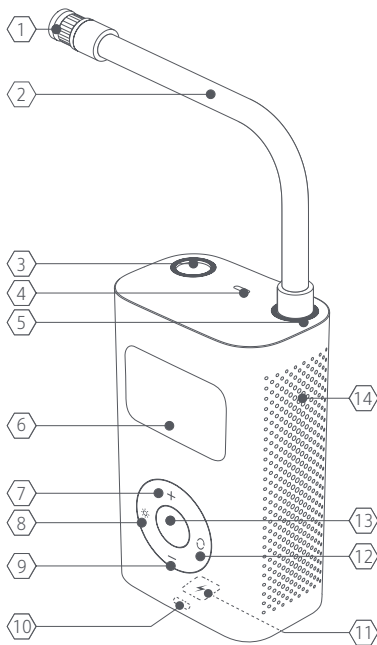

Uwaga: Ilustracje produktu, jego akcesoria i interfejs użytkownika w tej instrukcji są załączone jedynie jako materiał pomocniczy.

Opis Części

- | | |
|--|---|
|  1 Adapter zaworu Schradera |  2 Wysokociśnieniowy przewód pneumatyczny |
|  3 Przegrodka przewodu pneumatycznego |  4 Światło |
|  5 Połączenie Przewodu pneumatycznego |  6 Wyświetlacz |
|  7 Przycisk + |  8 Przycisk Włączający/Wyłączający Światło |
|  9 Przycisk - |  10 Wskaźnik Poziomu Naładowania Akumulatora |
|  11 Gniazdo Ładowania |  12 Przycisk Trybu |
|  13 Przycisk Startu/Stopu |  14 Odpowietrznik Gorącego Powietrza |

Akcesoria



Adapter Zaworu
Wstępnego
x 1



Adapter Zaworu
Iglicowego
x 1



Etui do
Przechowywania
x 1



Kabel do
Ładowania
x 1

Ostrzeżenia dotyczące bezpiecznego stosowania elektrycznej pompki

Ładowarka akumulatora może być używane przez dzieci w wieku powyżej 8 lat oraz osoby o ograniczonych zdolnościach ruchowych, postrzegania lub umysłowych lub osoby nie mające doświadczenia lub znajomości sprzętu, chyba że odbywa się to pod nadzorem lub zgodnie z instrukcją użytkowania sprzętu w bezpieczny sposób i ze zrozumieniem występujących zagrożeń. Dzieci nie powinny bawić się urządzeniem. Czyszczenie i konserwacja nie mogą być przeprowadzane przez dzieci bez nadzoru.

Ryzyko gromadzenia się koksu w rurach doprowadzających, a w konsekwencji – pożaru lub wybuchu.

Instrukcje Dotyczące Bezpieczeństwa

Stosować odpowiednie środki ostrożności, aby chronić słuch. Kompresor i przewód pneumatyczny mogą stać się bardzo gorące po włączeniu. Nie dotykaj gorących powierzchni, dopóki nie ulegną ochłodzeniu. Ten produkt nie jest zabawką i nie powinien być używany przez dzieci.

Przeznaczenie

Narzędzie służy do nadmuchiwania opon niektórych motocykli, rowerów, samochodów, a także piłek.

Światło wbudowane w narzędzie z napędem elektrycznym oświetla bezpośredni obszar roboczy tego narzędzia i jest nieodpowiednie do użytku w systemie oświetlenia domowego.

Narzędzia należy używać wyłącznie zgodnie z przeznaczeniem. Użycie narzędzia w innym celu będzie traktowane jako niewłaściwe użycie.

Użytkowanie

1. Wskaźnik Poziomu Naładowania Akumulatora i Ładowanie

Wskaźnik Poziomu Naładowania Akumulatora



Wskaźnik poziomu naładowania akumulatora ma różne kolory, żeby wskazać pozostały poziom naładowania akumulatora kompresora:

- Biały: Ponad 50%
- Pomarańczowy: 20 do 50%
- Czerwony: Mniej niż 20%, naładuj tak szybko, jak to możliwe.

Ładowanie

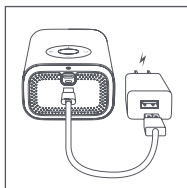

Naładuj kompresor w pełni przed pierwszym użyciem. Aby naładować pompkę, podłącz kabel do ładowania do zasilacza USB 5 V.

Wskaźnik poziomu naładowania akumulatora podczas ładowania:

Migający Biały: Ładowanie

Biały: W pełni naładowany

Uwaga:

- Pompka nie może być używana podczas ładowania.
- Ładować w pomieszczeniach.
- Stosować wyłącznie pasującą ładowarkę.
- Bezpieczny i zgodny zasilacz należy nabyć oddzielnie.

2. Włączanie/wyłączanie



Włączanie:

Usuń wysokociśnieniowy przewód pneumatyczny z przegródki, po czym kompresor automatycznie się włączy. Jeśli kompresor nie jest używany przez 3 minuty, automatycznie się wyłączy. Jeśli pompka automatycznie się wyłączy po usunięciu wysokociśnieniowego przewodu pneumatycznego, naciśnij i przytrzymaj przycisk uruchamiania/zatrzymania, aby ponownie ją uruchomić.

Wyłączanie:

Aby włączyć pompkę, włóż do niej z powrotem wysokociśnieniowy przewód pneumatyczny. Aby wyłączyć pompkę, naciśnij i przytrzymaj przycisk uruchamiania/zatrzymania, kiedy jest włączona.

3. Podłączanie Wysokociśnieniowy przewodu pneumatycznego i Iglicowego

Zawór Schradera

Typ Zaworu	Adapter do Pompowania

Opony samochodowe, motocyklowe, e-rowerów i większości rowerów górskich używają zaworu Schradera. Aby nadmuchać: Podłącz adapter zaworu Schradera na wysokociśnieniowym przewodzie pneumatycznym do zaworu Schradera, aby rozpocząć nadmuchiwanie. Aby spuścić powietrze: Użyj odpowiedniego narzędzia (np. klucza szesnastkowego 4 mm), aby wcisnąć trzon zaworu i spuścić powietrze.

Adapter Zaworu Wstępnego

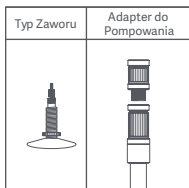

Rowerzy miejskie i niektóre rowery górskie wymagają użycia dołączonego adaptera zaworu Presta.

Aby nadmuchać: 1. Podłącz adapter zaworu Presta do adaptera zaworu Schradera na wysokociśnieniowym przewodzie pneumatycznym.

2. Odkręć zawór Presta w oponie.

3. Podłącz zawór Presta do adaptera, aby rozpocząć nadmuchiwanie.

Aby spuścić powietrze: Odkręć zawór Presta i wciśnij trzon zaworu, aby wypuścić powietrze.

Adapter Zaworu Iglicowego

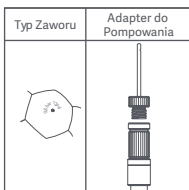

Żeby napompować piłki, jak do koszykówki czy piłki nożnej, należy użyć dołączonego adaptera do zaworu iglicowego.

Aby nadmuchać: Przykręć adapter zaworu iglicowego do adaptera zaworu Schradera, po czym włóż iglicę do zaworu piłki, żeby zacząć nadmuchiwanie.

Żeby odpompować: Włóż adapter zaworu iglicowego do zaworu piłki i delikatnie naciskaj piłkę, żeby wypuścić powietrze.

4. Rozpoznawanie Ciśnienia Powietrza

Obecne ciśnienie zostanie automatycznie wyświetlone po podłączeniu wysokociśnieniowego przewodu pneumatycznego do przedmiotu, podczas gdy pompka jest włączona.

5. Rozpoznawanie Odpowiedniego Ciśnienia Powietrza

Aby zapewnić bezpieczeństwo i zapobiec obrażeniom spowodowanych pękaniem przedmiotów z powodu nadmiernego napompowania, zapoznaj się z instrukcją lub zaleceniami dołączonymi do napompowanego przedmiotu przed przystąpieniem do pompowania; w ten sposób ustalisz odpowiednie ciśnienie.

Opony

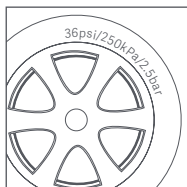

Zalecane ciśnienie opon samochodowych, rowerowych i motocyklowych jest zaznaczone na bocznej ścianie opony.

Zalecane ciśnienie opon samochodowych jest także zaznaczone na framudze drzwi kierowcy.

Żeby dowiedzieć się o nośności i zalecanych poziomach ciśnienia, odwołaj się do instrukcji pojazdu.

Piłki

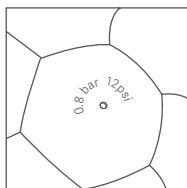

Zalecane ciśnienie powietrza w piłkach do piłki nożnej, koszykówki, siatkówki i innych jest zaznaczone przy zaworze piłki.

Tabela Ciśnienia

Kategoria	Rodzaj	Zalecana Ranga Ciśnienia
Rowery	Opony Inteligentnego elektrycznego roweru składanego Mi	35–45 psi
	12-, 14- i 16-calowe opony rowerowe	30–50 psi
	20-, 22- i 24-calowe opony rowerowe	40–50 psi
	Opony Hulajnoga elektryczna Mi	40–50 psi
	26-, 27,5- i 29-calowe opony rowerów górskich	45–65 psi
	700c opony roweru szosowego typu clincher	100–130 psi
	700c opony roweru szosowego typu sztyka	120–145 psi
Motocykle	Opony motocyklu lub elektrycznego skutera	1.8–3.0 bar
Samochody	Opony samochodowe	2.2–2.8 bar
Piłki	Piłka do koszykówki	7–9 psi
	Piłka do piłki nożnej	8–16 psi
	Piłka do siatkówki	4–5 psi
	Futbolówka	12–14 psi

Uwaga: Wartości ciśnienia są podane jedynie jako materiał pomocniczy. Zawsze odwołuj się do instrukcji przedmiotu pompowanego, żeby dowiedzieć się o dokładnych wartościach ciśnienia napompowania (dane powyżej pochodzą z laboratorium QiCYCLE).

6. Ustawienia Ciśnienia

Przełącz Tryb

Naciśnij przycisk trybu, żeby zmienić na jeden z pięciu trybów pompowania poniżej. Wybierz preferowaną jednostkę ciśnienia powietrza przed pompowaniem, naciskając i przytrzymując przycisk trybu, aby wybrać jednostkę psi lub bar.

Tryb ręczny: Po prawej stronie wyświetlacza brak jest ikony, a ciśnienie powietrza może zostać określone przez użytkownika, po czym zostanie zapisane.

Regulowany zakres: 3-150 psi/0,2-10,3 bara



Tryb rowerowy: Domyślnie 45 psi
Regulowany zakres: 30-65 psi



Tryb motocyklowy: Domyślnie 2,4 bara
Regulowany zakres: 1,8-3,0 bary



Tryb samochodowy: Domyślnie 2,5 bara
Regulowany zakres: 1,8-3,5 bara



Tryb pompowania piłki: Domyślnie 8 psi
Regulowany zakres: 4-16 psi

Regulowanie Ustawionego Ciśnienia



Po wybraniu trybu, naciśnij + lub -, żeby zwiększyć lub zmniejszyć ustawione ciśnienie zaworu. Naciśnij i przytrzymaj + lub -, żeby szybko uregulować ciśnienie zaworu.



Podczas regulowania ustawionego ciśnienia, migająca wartość wskazuje docelowe ciśnienie, a niemigająca wartość wskazuje rzeczywiste ciśnienie.

Światło



Naciśnij przycisk wł./wył. światła, aby przełączać między włączonym światłem, światłem SOS i światłem wyłączonym.

7. Pompowanie

Zacznij Pompować



Naciśnij przycisk uruchamiania/zatrzymania, aby rozpocząć nadmuchiwanie. Aktualny prąd wyświetlany jest podczas nadmuchiwania w czasie rzeczywistym. Podczas pompowania, poziom hałasu może osiągać 75–80 dB. Pamiętaj o odpowiednich środkach ostrożności, żeby ochronić swój słuch. Kompresor i przewód pneumatyczny mogą stać się bardzo gorące, jeśli są używane przez pewien czas. Unikaj długiego kontaktu przewodu ze skórą, żeby uniknąć obrażeń.

Prześń pompować



Po osiągnięciu ustawionego ciśnienia, kompresor automatycznie przestanie pompować. Pompka może także zostać zatrzymana ręcznie w każdej chwili poprzez jednorazowe naciśnięcie przycisku uruchamiania/zatrzymania.

Ostrzeżenie!

Przedmioty, takie jak balony, piłki plażowe i koła dmuchane nie mogą być automatycznie napompowane, ponieważ ich ciśnienie jest niższe niż minimalne ciśnienie kompresora. Należy pompować te przedmioty jedynie ręcznie i z uwagą.

Informacje o Akumulatorze

Akumulator pompki działa przez około 40 minut przy pełnym naładowaniu bez obciążenia przy temperaturze otoczenia 25°C. Używanie sprężarki powietrza przy dużych obciążeniach lub w niższej temperaturze powietrza może zmniejszyć żywotność akumulatora.

8. Odłączanie Przewodu Pneumatycznego

Przewód pneumatyczny sprężarki powietrza może stać się gorący po pompowaniu. Żeby zapobiec obrażeniom, zachowaj środki ostrożności przy odłączaniu go od zaworu. Podczas odłączania pompki pewna ilość powietrza może wyciekać z zaworu. Aby zapobiec utracie ciśnienia, szybko odłącz przewód pneumatyczny od zaworu.

⚠ Pozostałe ryzyko

Nawet jeśli narzędzie z napędem elektrycznym używane jest w prawidłowy sposób, nie można wyeliminować pozostałego ryzyka. Budowa i struktura narzędzie z napędem elektrycznym wiąże się z następującymi zagrożeniami:

1. Uszkodzenie płuc na skutek nienoszenia skutecznej maski

przeciwpyłowej.

2. Uszkodzenie słuchu na skutek nienoszenia skutecznej osłony słuchu.
3. Pogorszenie stanu zdrowia na skutek działania wibracji, jeśli narzędzie z napędem elektrycznym używane jest przez długi czas lub jeśli nie jest prawidłowo obsługiwane i przechowywane.

OSTRZEŻENIE! Obsługiwane narzędzie z napędem elektrycznym wytwarza pole elektromagnetyczne. W pewnych warunkach pole to może zakłócać działanie aktywnych lub biernych implantów medycznych. Aby zmniejszyć ryzyko poważnych urazów lub zgonu, przed przystąpieniem do obsługi maszyny zalecamy osobom z implantem medycznym skonsultowanie się z lekarzem i producentem implantu.

Dbanie o urządzenie i konserwacja

- Regularne czyszczenie, konserwacja, sposób utrzymywania narzędzi w czystości i smarowanie, ładowanie co najmniej raz na trzy miesiące.
- Nie należy próbować naprawiać produktu samodzielnie; tylko wykwalifikowany technik lub specjalista może go naprawić. W razie potrzeby skontaktuj się z działem obsługi klienta.
- Lista części wymiennalnych przez użytkownika (Wysokociśnieniowy Przewód Powietrzny i Zawór Odcinający, Adapter Zaworu Wstępnego, Adapter Zaworu Iglicowego i Kabel do Ładowania).
- Specjalne narzędzia, które mogą być wymagane, nie należy samodzielnie demontować i naprawiać.

Bezpieczeństwo akumulatora

- Nie demontuj, nie otwieraj ani nie niszc ogniw. Tylko przeszkolona osoba może wycofać akumulator z eksploatacji. Skrzynki akumulatorów wieloogniwowych należy projektować w taki sposób, aby można je było otworzyć wyłącznie za pomocą narzędzia.
- Komory należy projektować w taki sposób, aby uniemożliwić dzieciom łatwy dostęp do akumulatora.
- Nie wolno powodować zwarcia w ogniwie lub akumulatorze. Nie wolno przechowywać ogniw ani akumulatorów przypadkowo w skrzyni lub szafce, gdyż mogą powodować wzajemne zwarcia lub podlegać zwarciom powodowanym przez materiały przewodzące.
- Nie wyjmuj ogniwa lub akumulatora z oryginalnego opakowania do czasu, aż będzie potrzeby.
- Nie wystawiaj ogniw ani akumulatorów na działanie gorąca lub ognia. Unikaj przechowywania w miejscu wystawionym na działanie promieni słonecznych.
- Nie poddawaj ogniw ani akumulatorów wstrząsom mechanicznym.

- W razie wycieku ogniwa nie pozwól, aby płyn zetknął się ze skórą lub oczami. Jeśli do tego dojdzie, umyj okolice dużą ilością wody i udaj się po pomoc lekarską.
- Urządzenie powinno być zaprojektowane w taki sposób, aby zapobiec nieprawidłowemu włożeniu ogniw lub akumulatorów i powinno mieć wyraźne oznaczenia biegunów. Zwracaj uwagę na oznaczenia biegunów na ogniwie, akumulatorze i urządzeniu, aby zapewnić prawidłowe funkcjonowanie.
- Nie umieszczaj w akumulatorze ogniw różnych producentów, pojemności, rozmiarów lub rodzajów.
- Po połknięciu ogniwa lub akumulatora natychmiast udaj się po pomoc lekarską.
- Skonsultuj się z producentem ogniwa lub akumulatora w sprawie maksymalnej liczby ogniw, które można umieścić w akumulatorze oraz w sprawie najbezpieczniejszego sposobu połączenia ogniw.
- Do każdego urządzenia powinna być dołączona dedykowana ładowarka. Do każdego sprzedawanego ogniwa i akumulatora powinna być dołączona pełna instrukcja ładowania.
- Ogniwa i akumulatory powinny być czyste i suche.
- W razie zabrudzenia wyczyść zaciski ogniwa lub akumulatora czystą, suchą szmatką.
- Przed użyciem pomocnicze ogniwa i akumulatory należy naładować. Zapoznaj się z instrukcją obsługi ogniwa lub akumulatora dostarczoną przez producenta i stosuj prawidłową procedurę ładowania.
- Nie zostawiaj pomocniczych ogniw lub akumulatorów podłączonych do ładowarki, jeśli nie są używane.
- Po długim czasie przechowywania konieczne może okazać się kilkukrotne naładowanie i rozładowanie ogniw lub akumulatorów, aby zapewnić maksymalną wydajność.
- Zachowaj na przyszłość oryginalne dokumenty dołączone do ogniwa lub akumulatora.
- Pozbywając się pomocniczych baterii lub akumulatorów, oddziel od siebie te, które wyposażone są w różne systemy elektrochemiczne.

Rozwiązywanie Problemów

Problem	Rozwiązania
Powolna prędkość pompowania	<ol style="list-style-type: none"> 1. Sprawdzić, czy poziom naładowania akumulatora sprężarki powietrza jest wystarczający. 2. Sprawdzić, czy przewód pneumatyczny nie przecieka. 3. Sprawdzić, czy oba końce przewodu pneumatycznego są prawidłowo podłączone. 4. Sprawdzić, czy nadmuchiwany element nie przecieka.
Sprężarka powietrza włącza się, ale nie nadmuchiwa.	<ol style="list-style-type: none"> 1. Przed napełnieniem zbiornika należy sprawdzić, czy przewód pneumatyczny nie został wyjęty z komory. 2. Sprawdzić, czy poziom naładowania akumulatora sprężarki powietrza jest wystarczający. 3. Sprawdzić, czy ciśnienie nadmuchiwanego elementu nie przekracza ustawionego ciśnienia.
Nie można zwiększyć lub zmniejszyć zadanego ciśnienia.	Upewnij się, że pompka ustawiona jest w prawidłowym trybie. W trybie ręcznym można wyregulować wstępnie ustawioną wartość w zakresie 3-150 psi.
Sprężarka powietrza nadmuchiwa normalnie, ale wyświetlane ciśnienie wynosi zero.	Ciśnienie nadmuchiwanych materiałów niskociśnieniowych, w tym balonów, jest zbyt niskie, aby można je było zmierzyć.
Sprężarka powietrza wyłączona już po podłączeniu przewodu pneumatycznego do zaworu	Naciśnij i przytrzymaj przycisk uruchamiania/zatrzymania, aby ponownie włączyć pompkę.
Wyciek powietrza podczas podłączania przewodu pneumatycznego	Upewnij się, że przewód pneumatyczny jest prawidłowo podłączony.

<p>Kolor wskaźnika poziomu naładowania baterii różni się w porównaniu z stanem czuwania.</p>	<p>Poziom napięcia akumulatora litowego znacznie spada podczas rozładowywania mocy, co powoduje, że wskaźnik poziomu akumulatora ma inny kolor podczas nadmuchiwania niż w stanie czuwania. Jest to normalne.</p>
<p>Wskaźnik nie świeci się po naładowaniu</p>	

Dane techniczne

Nazwa	Elektryczna pompka Xiaomi 1S
Model	MJCQB05QJ
Wymiary	124 × 71 × 45.3 mm (Sprężarka powietrza, z wyłączeniem przewodu pneumatycznego)
Zakres ciśnienia napompowania	0.2–10.3 bar / 3–150 psi
Temperatura eksploatacji i ładowania	od 0°C do 45°C
Temperatura przechowywania	od -10°C do 45°C
Wymiary przewodu pneumatycznego	Długość węża powietrznego 180 mm (łącznie z adapterem Schradera i bez gwintu)
Przedłużka zaworu opony	Adapter zaworu Schradera: 11 × 20 mm Adapter zaworu Presta: 11 × 15 mm
Pojemność akumulatora:	2 Ah (14.8 Wh)
Gniazdo ładowania	Typ C
Czas ładowania (godz.)	Krócej niż 3 godziny
Dokładność Czujnika	±1 psi
Maksymalne dozwolone ciśnienie	15 bar
Maksymalna prędkość silnika	16500 rpm
Prąd ładowania	2 A
Masa netto	0.5 kg
Napięcie znamionowe	7,4 V DC
Napięcie ładowania	5 V DC

Wartość hałasu i wibracji

wynik testu

Wartości emisji hałasu ustalone zgodnie z normą EN 62841 - 1:	
Poziom ciśnienia akustycznego	$L_{pA} = 71 \text{ dB (A)}$
Niepewność	$K = 3 \text{ dB}$
A-ważony poziom mocy akustycznej	$L_{WA} = 82 \text{ dB (A)}$
Niepewność	$K = 3 \text{ dB}$
Deklarowana moc akustyczna ważona literą A. Poziom (zgodnie z EN 1012-1)	85 dB (A)
Wartości całkowite drgań ustalone zgodnie z normą EN 62841-1:	
Wartość emisji drgań	$a_h = 3,1 \text{ m/s}^2$
Niepewność	$K = 1,5 \text{ m/s}^2$

Podczas obsługi narzędzia z napędem elektrycznym noś osłonę słuchu.

Deklarowane całkowite wartości drgań i deklarowane wartości emisji hałasu zostały zmierzone w zgodzie ze standardową metodą testowania i mogą być używane do porównania narzędzi.

Deklarowane całkowite wartości drgań i deklarowane wartości emisji hałasu mogą być używane we wstępnej ocenie narażenia.

Ostrzeżenie:

Rzeczywiste wartości emisji drgań i hałasu podczas korzystania z narzędzia z napędem elektrycznym mogą się różnić od deklarowanej wartości całkowitej w zależności od sposobu korzystania z narzędzia. Nie ma potrzeby identyfikacji środków bezpieczeństwa w celu ochrony operatora, bazujących na oszacowaniu narażenia w rzeczywistych warunkach użytkowania (należy wziąć pod uwagę wszystkie części cyklu roboczego, takie jak czasy wyłączenia narzędzia i czasy beczynności oraz czas wyzwalania).

Opisy symboli



Logo EAC znajduje się na spodzie pompki.



Przed użyciem zapoznaj się z instrukcją obsługi.



Podczas obsługi narzędzia noś osłonę słuchu.



Podczas korzystania z narzędzia noś osłonę wzroku.



Li-Ion

Akumulatory, w tym akumulatory wielokrotnego użytku, nie są domowymi odpadami! Jako klient musisz zgodnie z prawem wycofać z eksploatacji wszystkie akumulatory i baterie, bez względu na to, czy zawierają szkodliwe substancje*, i zdeponować je w punkcie zbiórki znajdującym się na terenie miasta/osiedla lub w handlu; zostaną one wtedy potraktowane w sposób przyjazny środowisku.

* oznaczone symbolami: Cd = kadm, Hg = rtęć, Pb = ołów.



Wyłącznie do użytku wewnątrz pomieszczeń.



Alarm bezpieczeństwa.



Ryzyko wysokiej temperatury.



Wszystkie produkty oznaczone tym symbolem są uznane za odpady sprzętu elektrycznego i elektronicznego (WEEE zgodnie z Dyrektywą 2012/19/UE) i nie mogą być wyrzucane po zakończeniu okresu użytkowania wraz z innymi odpadami. W celu ochrony zdrowia ludzi oraz środowiska naturalnego należy przekazać zużyty sprzęt do wyznaczonego punktu utylizacji wyznaczonego przez instytucje rządowe lub lokalne. Prawidłowe usunięcie zużytego produktu pomaga w zapobieganiu potencjalnym negatywnym skutkom oddziaływania na środowisko naturalne i zdrowie ludzi. Więcej informacji można uzyskać w urzędzie lokalnym lub od instalatora.

Do organizacji recyklingowych

Wyjmowanie akumulatora

1. Korzystaj z narzędzia z napędem elektrycznym, dopóki akumulator nie rozładuje się całkowicie (nie będzie pusty).
2. Odkręć śruby na obudowie i wyjmij akumulator.
3. Odłączaj złącza na akumulatorze jedno po drugim, aby uniknąć zwarcia.
4. Wyjmij akumulator.
5. Wyzoluj bieguny.

Nawet po całkowitym rozładowaniu akumulator nadal ma pewną pojemność resztkową, która może zostać uwolniona na skutek zwarcia.

Data produkcji znajduje się na tylnej powierzchni pompy.



Niniejszym firma iRiding (Xiamen) Technology Co., Ltd. deklaruje zgodność produktu z wymogami odpowiednich dyrektyw oraz norm europejskich wraz ze zmianami. Pełny tekst deklaracji zgodności UE jest dostępny na następującej stronie internetowej: <http://www.mi.com/global/service/support/declaration.html>

Przedstawiciel w UE: Prolinx GmbH

Adres: Brehmstr. 56, 40239 Duesseldorf, Niemcy

Wyprodukowano dla: Xiaomi Communications Co., Ltd.

Producent: iRiding (Xiamen) Technology Co., Ltd.

(spółka Mi Ecosystem)

Adres: Room 403, No.768 Qishan North Road, Huli District, Xiamen,

Fujian Province, P.R. Chiny

Więcej informacji: www.mi.com

제품 사용 전에 본 설명서를 자세히 읽고 적절하게 보관하세요.

원본의 번역

▲ 경고

일반 전동 공구 안전 경고

본 전동 공구와 함께 제공된 모든 안전 경고, 설명, 도표 및 기본 사양들을 모두 읽어 주십시오. 아래 나열된 모든 지시사항을 따르지 않을 경우, 감전, 화재 그리고 / 또는 심각한 부상을 초래할 수 있습니다.

향후 참조를 위해 모든 경고 및 지침을 저장하십시오. 경고에 명시된 "전동 공구"는 귀하의 주작동 (유선) 전동 공구 또는 배터리 작동 (무선) 전동 공구를 뜻합니다.

1) 작업장 안전

- a) 작업 공간을 깨끗하고 밝게 유지하십시오. 어수선하거나 어두운 지역은 사고를 유발할 수 있습니다.
- b) 가연성 액체, 가스 또는 먼지가 있는 경우 전동 공구를 작동하지 마십시오. 전동 공구는 먼지나 매연을 태울 수 있는 불꽃을 만듭니다.
- c) 전동 공구를 작동하는 동안 어린이와 구경꾼을 멀리하십시오. 주의를 산만하게 하면 통제력을 잃게 될 수 있습니다.

2) 전기 안전

- a) 전동 공구 플러그는 콘센트와 일치해야 합니다. 플러그를 어떤 식으로든 개조하지 마십시오. 접지 전동 공구를 임의의 변압 어댑터 플러그와 사용하지 마십시오. 개조하지 않은 플러그와 맞는 콘센트는 감전의 위험을 줄일 수 있습니다.
- b) 파이프, 라디에이터, 아궁이 및 냉장고와 같은 지면에 접촉되는 표면과의 접촉을 피하십시오. 만약 여러분의 몸이 땅에 닿아 있다면 전기 충격의 위험이 커질 수 있습니다.
- c) 전동 공구를 우천 또는 습한 환경에 노출시키지 마십시오. 전동 공구에 들어가는 물은 감전의 위험을 증가시킬 것입니다.
- d) 코드를 남용하지 마십시오. 전동 공구를 운반하거나 당기거나 뽑는데 코드를 사용하지 마십시오. 코드를 고온, 오일, 날카로운 가장자리 또는 움직이는 부품으로부터 멀리 두십시오. 코드가 손상되거나 얽히면 감전의 위험이 높아집니다.
- e) 야외에서 전동 공구를 작동할 때는 야외 사용에 적합한 연장 코드를 사용하십시오. 야외 사용에 적합한 코드를 사용하면 감전의 위험을 줄일 수 있습니다.
- f) 축축한 곳에서 전동 공구를 작동하는 것이 불가피한 경우에는 RCD로 보호되는 전원을 사용하십시오. RCD를 사용하면 감전의 위험을 줄일 수 있습니다.

3) 개인 안전

- a) 전동 공구를 작동할 때 정신을 바짝 차리고, 상식을 활용하며, 안전에 유의하여 사용하십시오. 피곤하거나 약물, 알코올 또는 약물의 치료 받는 동안 전동 공구를 사용하지 마십시오. 전동 공구를 작동하는 동안 주의를 기울이지 않으면 심각한 부상을 입을 수 있습니다.

- b) 개인 보호 장비를 사용하십시오. 항상 눈 보호대를 착용하십시오. 먼지 마스크, 미끄럼 방지 신발, 헬멧, 또는 적절한 조건에 사용되는 청력 보호 장비와 같은 보호 장비는 인명 피해를 줄일 수 있습니다.
- c) 의도하지 않은 작동을 방지합니다. 전원 또는 배터리 팩에 연결하고 공구를 가져오거나 운반하기 전에 스위치가 오프 되어 있는지 확인하십시오. 스위치에 손가락을 올려놓은채로 운반하거나, 스위치가 켜져 있는 상태에서 전원을 연결하면, 사고를 유발할 수 있습니다.
- d) 전동 공구를 켜기 전에 조정 키나 렌치를 제거하십시오. 전동 공구의 회전 부분에 부착된 렌치 또는 키가 손상될 수 있습니다.
- e) 과도하게 당기지 마십시오. 항상 적절한 기초와 균형을 유지하십시오. 이로 인해 예기치 않은 상황에서 전동 공구를 더 잘 제어 할 수 있습니다.
- f) 제대로된 복장을 착용 하십시오. 헐렁한 옷을 입거나 보석을 착용하지 마십시오. 머리카락과 옷을 움직이는 부품에 가까이 두지 마십시오. 헐렁한 옷, 보석, 긴 머리카락은 움직이는 부분에 걸릴 수 있습니다.
- g) 먼지 추출 및 수집 시설의 연결을 위해 장치가 사용되는 경우 이러한 장치가 연결되고 올바르게 사용되는지 확인하십시오. 먼지 수집을 사용하면 먼지 관련된 위험을 줄일 수 있습니다.
- h) 공구의 잦은 이용에서 얻은 친숙도가 귀하를 안심하게 만들거나 공구 안전사용 수칙을 무시하게 만들지 마십시오. 부주의한 행동은 몇 분의 1 초 만에 심각한 부상을 야기할 수 있습니다.

4) 전동 공구 사용 및 관리

- a) 전동 공구를 강제로 사용하지 마십시오. 앵에 올바른 전동 공구를 사용하십시오. 올바르게 사용되는 전동 공구는 설계된 속도에서 작업을 더 뛰어나고 안전하게 수행합니다.
- b) 스위치로 켜고 끌 수 없다면전동 공구를 사용하지 마십시오. 스위치로 제어할 수 없는 전동 공구는 위험하기 때문에 수리해야 합니다.
- c) 만일 분리가 가능하다면 전원을 조정하거나 액세서리를 변경하거나 전동 공구를 보관하기 전에 전동 공구 또는 배터리 팩에서 플러그를 분리하십시오. 이러한 예방차원의 안전 조치는 실수로 전동 공구를 시작할 위험을 줄입니다.
- d) 꺼진 전동 공구를 아이들의 손이 닿지 않는 곳에 보관하고, 전동 공구 또는 이 지침에 익숙하지 않은 사람이 전동 공구를 사용하는것은 권장하지 않습니다. 전동 공구는 숙련되지 않은 사용자들이 사용 시에는 위험할 수 있습니다.
- e) 전동 공구 및 보조 장치를 유지 보수하십시오. 이동 부분의 정렬 오류 또는 바인딩, 부품의 파손 및 전동 공구 작동에 영향을 줄 수 있는 기타 조건이 있는지 체크하십시오. 손상된 경우 사용하기 전에 전동 공구를 수리하십시오. 제대로 유지되지 않는 전동 공구에 의해 많은 사고가 발생할 수 있습니다.
- f) 절삭 공구를 날카롭고 깨끗하게 유지하십시오. 잘 관리된 날카로운 절삭 공구는 바인딩 가능성이 낮고 제어하기가 더 쉽습니다.
- g) 전동 공구, 액세서리 및 칼 등을 사용하십시오. 이러한 지침에 따라

작업 조건과 수행할 작업을 고려해야 합니다. 의도한 작업과 다른 작업에 전동 공구를 사용하면 위험한 상황이 발생할 수 있습니다.

- h) 핸들과 손으로 잡는 부분을 물기 없이 깨끗하게 하고 기름이나 기름 때가 묻지 않게 하십시오. 핸들과 손으로 잡는 부분이 미끄러울 경우, 돌발상황 발생 시 공구의 안전한 핸들링 및 조절이 불가능 할 수 있습니다.

5) 배터리 공구 사용 및 관리

- a) 제조업체에서 지정한 충전기만 사용합니다. 배터리 팩의 한 유형에 적합한 충전기는 다른 배터리 팩과 함께 사용할 때 화재 위험을 유발 할 수 있습니다.
- b) 특별히 지정된 배터리 팩에서만 전동 공구를 사용합니다. 다른 배터리 팩을 사용하면 부상 및 화재 위험이 발생할 수 있습니다.
- c) 배터리 팩을 사용하지 않을 때는 다른 금속 물체로부터 멀리 두십시오. (종이 클립, 동전, 열쇠, 못, 나사 또는 다른 작은 금속 물체 등) 이런 물체들은 한 단말기에서 다른 단말기로 연결시킬 수 있습니다. 배터리 단자를 함께 줄이면 화상 또는 화재가 발생할 수 있습니다.
- d) 배터리를 남용한 상황에서는 액체가 배터리에서 방출 될 수 있습니다 ; 접촉을 피하십시오. | 접촉하게 되면, 깨끗한 물로 씻어 주세요. 만약 액체가 눈에 닿으면, 의료적인 도움을 요청하십시오. 배터리에 서 배출되는 액체는 자극이나 화상을 유발할 수 있습니다.
- e) 배터리팩이나 공구가 손상되었거나 변경되었을 경우 사용하지 마십시오. 손상되거나 변경된 배터리는 예측 불가능한 상황을 야기할 수 있으며 화재, 폭발 또는 부상의 위험을 일으킬 수 있습니다.
- f) 배터리 팩이나 공구를 불 또는 지나치게 높은 온도에 노출시키지 마십시오. 130°C 이상의 불이나 고온에 노출될 경우 폭발할 수 있습니다.
- g) 충전에 대한 지시사항을 모두 준수하고, 배터리팩이나 공구를 설명서에 명시된 온도범위 밖에서 충전하지 마십시오. 부적절하게 충전하거나 정해진 범위 밖에서 충전할 경우 배터리가 손상될 수 있으며 화재의 위험을 높이게 됩니다.

6) 서비스

- a) 동일한 교체 부품만 사용하여 자격 있는 수리 담당자가 전동 공구를 수리합니다. 이렇게 하면 전동 공구의 안전성이 유지될 수 있습니다.
- b) 손상된 배터리팩은 절대로 수리하지 마십시오. 배터리팩의 서비스는 반드시 제조업체나 인가된 서비스 제공자를 통해서만 이루어져야 합니다.

주의사항

- 사용자 연령은 16 세 이상 입니다 . 충전중에는 어린이와 에어 펌프사이의 안전거리를 유지하십시오 .
- 제품에는 분리 불가한 리튬 배터리가 내장되어 있기때문에 제품을 불속에 던지거나 임의로 버리는 것은 금지되어 있습니다 . 리튬 배터리는 과열, 충격 및 물에 노출되어 화재, 자발적 연소 또는 폭발을 유발할 수 있습니다 . 자동차 내부와 같은 고온환경에 노출되지 않도록하십시오 .
- 제품의 보관 온도는 -10°C 이상 또는 45°C 이상이어야 합니다 . 온도가 너무 높거나 낮은 경우에는 제품의 사용 수명이 단축될 수 있으며 내장 배터리가 손상됩니다 .
- 제품을 장시간 사용하지 않을 경우 배터리가 손상 될 수 있으므로 3 개월에 1 회 이상 충전하는 것이 좋습니다 .
- 제품에는 DC 모터가 내장되어 있어 작동 중에 스파크가 발생할 수 있으므로 인화성 또는 폭발의 위험이 있는 환경에서는 사용하지 마십시오 .
- 작업 중 비정상적인 소음 또는 과도한 온도가 발생하면 즉시 전원을 끄십시오 .
- 충전 압력 값을 설정하기 전에 올바른 단위가 선택되었는지 확인하십시오 . 그렇지 않으면 펌크와 같은 사고가 발생할 수 있습니다 . 일반 단위 전환 : 1 bar = 14.5 psi, 1 bar = 100 kPa.
- 충전시 미리 설정된 기압이 설정되지 않은 경우 충전 압력이 너무 높아지지 않도록 충전 전과정을 확인하십시오 .
- 건조하고 깨끗한 환경에서 사용하십시오 . 먼지나 슬러지등 이물질이 혼입되면 제품이 손상 될 수 있습니다 . 이 제품은 방수용 제품이 아닙니다 , 물로 씻어 낼 수 없습니다 .

제품 소개

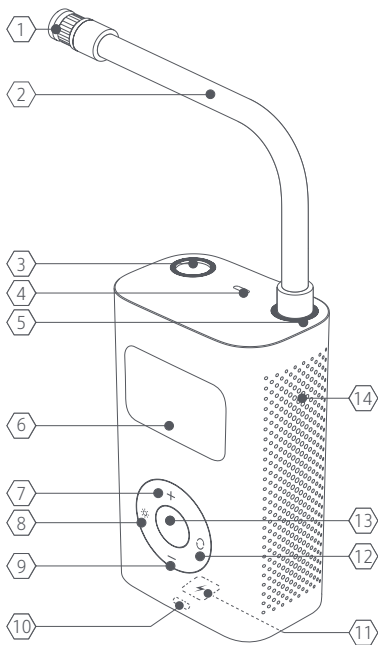

참고 : 설명서의 제품 , 액세서리 , 사용자 인터페이스 등의 그림은 참고 용입니다 .

구성 요소 설명

- | | |
|---------------|-------------|
| ① 슈레이더 밸브 어댑터 | ② 고압 에어 파이프 |
| ③ 에어 파이프 수납공간 | ④ 조명 |
| ⑤ 에어 파이프 커넥터 | ⑥ 디스플레이 |
| ⑦ "+" 버튼 | ⑧ 조명 스위치 버튼 |
| ⑨ "-" 버튼 | ⑩ 지시등 |
| ⑪ 충전 포트 | ⑫ 모드 버튼 |
| ⑬ 시작 / 정지 버튼 | ⑭ 냉각용 홀 |

액세서리 목록



전동 에어펌프 안전 경고

본 배터리 충전기는 8 세 이상의 어린이, 신체적, 감각적, 지적 능력이 저하된 사람 또는 경험과 지식이 부족한 사람도 사용할 수 있습니다. 단, 기기를 안전하게 사용하는 방법에 대한 보호자의 지도와 관리 하에, 위험가능성을 숙지하고 사용해야 합니다. 어린이가 본 제품으로 장난하면 안됩니다. 어린이는 보호자 감독이 없는 상황에 기기를 청결하거나 사용자 유지를 진행하면 안됩니다.
공급 배관의 코크스 형성은 화재나 폭발이 발생할 위험이 있습니다.

안전 지침

청력을 보호하기 위해 적절한 주의사항을 지키십시오. 에어펌프와 에어 호스는 한동안 작동한 후 매우 뜨거워질 수 있습니다. 식기 전에 뜨거운 곳을 만지지 마십시오. 본 제품은 장난감이 아니며 어린이들이 사용할 수 없습니다.

사용 용도

본 공구는 오토바이, 자전거, 차, 공에 공기를 주입하는 공구입니다. 이 전동 공구의 조명은 전동 공구의 직접 작동 영역을 조명하기 위한 것이며 가정용 실내 조명에 적합하지 않습니다.

본 공구는 규정된 목적에만 사용해야 합니다. 다른 사용 방식은 오용의 경우로 간주됩니다.

사용

1. 배터리 잔량 표시 및 충전

배터리 잔량 표시



배터리 표시등이 점등되고 배터리 용량은 다른 색상으로 표시됩니다:

흰색 램프 켜짐: 배터리 전원 $\geq 50\%$

주황색 램프 켜짐: $20\% \leq$ 전력 $< 50\%$

빨간색 램프 켜짐: 전력 $< 20\%$ 충전이 필요합니다.

충전

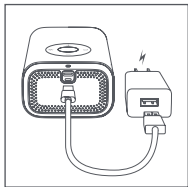

처음 사용하기 전에 완전히 충전하십시오. 충전 케이블을 5 V USB 전원 어댑터에 연결하여 에어펌프를 충전하십시오.

충전 중 배터리 표시등:

흰색 램프 깜박거림: 충전중

흰색 램프 켜짐: 충전 완료

안내:

- 충전 중인 에어펌프는 사용할 수 없습니다.
- 실내에서 충전해야 합니다.
- 맞는 충전기만 사용하십시오.
- 안전 및 호환 전원 어댑터는 별도로 구매해야 합니다.

2. 전원 켜기 / 전원 끄기



전원 켜기 :

고압 에어 파이프를 당기면 자동으로 전원이 켜집니다. 전원이 켜진 상태에서 3분 안에 아무런 조작이 없으면 전동 에어 펌프 전원이 자동으로 꺼집니다. 고압 에어호스를 빼는 동안 에어펌프가 자동으로 꺼지는 경우 시작 / 정지 버튼을 길게 눌러 에어펌프를 다시 켭니다.

전원 끄기 :

고압 에어호스를 다시 에어펌프에 삽입하여 끕니다.

이 스위치를 끄려면 에어펌프가 켜져 있는 동안 시작 / 정지 버튼을 길게 누르십시오.

3. 고압 에어 파이프와 노즐 연결

미국식 노즐



자동차, 오토바이, 전기 자전거 및 대부분의 산악용 자전거의 타이어는 슈레이더 밸브를 사용합니다.

공기 주입시: 공기 주입을 시작하려면 고압 에어호스의 슈레이더 밸브 어댑터를 슈레이더 밸브에 연결합니다.

공기 배출시: 적절한 공구 (예: 4 mm 육각 키)를 사용하여 밸브 스템을 눌러 공기를 배출하십시오.

프랑스 식 에어 노즐 어댑터

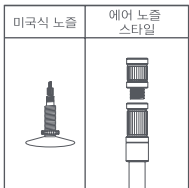

도로용 자전거와 특정 산악용 자전거는 포함된 프레스타 밸브 어댑터를 사용해야 합니다.

공기 주입시: 1. 프레스타 밸브 어댑터를 고압 에어호스의 슈레이더 밸브 어댑터에 연결합니다.

2. 타이어의 프레스타 밸브를 풉니다.

3. 프레스타 밸브를 어댑터에 연결하여 공기 주입을 시작합니다.

공기 배출시: 프레스타 밸브를 풀고 밸브 스템을 아래로 눌러 공기를 배출합니다.

에어 니들

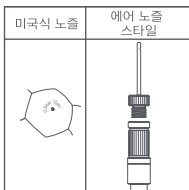

농구공이나 축구공과 같은 공을 부풀리려면 포함된 니들 밸브 어댑터를 사용해야 합니다.

공기 주입시 : 슈레이더 밸브 어댑터에 니들 밸브 어댑터를 나사로 고정한 다음 니들을 공의 밸브에 삽입하여 주입을 시작합니다.

공기 배출시 : 니들 밸브 어댑터를 공의 밸브에 삽입하고 공에 가볍게 압력을 가하여 공기를 배출합니다.

4. 공기압 검출

에어펌프가 켜져 있는 동안 고압 에어호스가 물건에 연결된 후 현재 공기압이 자동으로 표시됩니다.

5. 공기압 확인

안전을 보장하고 과팽창으로 인한 폭발로 인한 부상을 방지하기 위해 제품에 공기 주입 전 항상 해당 품목에 대한 지침 또는 관련 지침을 참조하여 올바른 공기압을 확인하십시오.

타이어

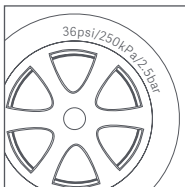

자동차, 자전거 및 오토바이 타이어는 타이어 측면 벽에 표시된 압력 범위를 견딜 수 있습니다.

자동차 타이어 레퍼런스 공기압은 운전자 측 도어의 내벽 근처에 표시되어 있습니다.

충전 압력은 하중의 무게와 관련이 있습니다. 자세한 공기압 권장 사항은 자동차 설명서를 참조하십시오.

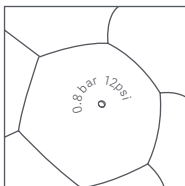

축구공, 농구공, 배구공 및 기타 공에 권장되는 공기압은 공의 공기 밸브 근처에 표시됩니다.

일반 제품 권장 공기압 게이지

제품 카테고리	제품 유형	권장 압력 범위
자전거	Mi 스마트 전동식 폴딩 바이크 타이어	35-45 psi
	12, 14, 16 인치 자전거 타이어	30-50 psi
	20, 22, 24 인치 자전거 타이어	40-50 psi
	Mi 전동킥보드 타이어	40-50 psi
	26, 27.5, 29 인치 산악 자전거 타이어	45-65 psi
	700c 도로 자전거 오프닝 타이어	100-130 psi
	700c 도로 자전거 튜브 타이어	120-145 psi
오토바이	오토바이 또는 전동식 스쿠터 타이어	1.8-3.0 bar
자동차	소형 승용차 타이어	2.2-2.8 bar
공	농구공	7-9 psi
	축구공	8-16 psi
	배구공	4-5 psi
	럭비공	12-14 psi

참고 : 공기 주입에 대한 권장 압력 범위는 참고 용이며 제품의 사용 설명서를 참조하십시오. (위의 데이터는 라이딩 실험실에서 가져온 것입니다)

6. 미리 설정된 공기압 타이어 압력

모드 전환

모드 버튼을 눌러 하단의 5 가지 주입 모드로 전환할 수 있습니다. 모드 버튼을 길게 눌러 psi와 bar 사이를 전환하여 공기 주입 전에 원하는 공기압 장치를 선택하십시오.

수동 모드 : 디스플레이 왼쪽에는 아이콘이 없으며, 사용자가 공기압을 지정할 수 있으며, 이를 저장할 수 있습니다.

조정 가능 범위 : 3-150 psi/0.2-10.3 bar



자전거 모드 : 기본 45 psi
조정 가능 범위 : 30-65 psi



오토바이 모드 : 기본 2.4 bar
조정 가능 범위 : 1.8-3.0 bar



자동차 모드 : 기본 2.5 bar
조정 가능 범위 : 1.8-3.5 bar



공 모드 : 기본 8 psi
조정 가능 범위 : 4-16 psi

프리셋 미세 조정



모드를 선택한 후 + 또는 - 를 눌러 사전 설정된 압력 값을 늘리거나 줄입니다. + 또는 - 버튼을 길게 눌러 압력 값을 빠르게 조정합니다.



설정 한 압력 값을 조정하면 디지털 플래시가 목표 압력 조정 상태를 나타내고, 숫자로 실시간 압력값을 나타냅니다.

조명



조명 켜기 / 끄기 버튼을 누르면 조명 켜짐, SOS 조명, 조명 꺼짐으로 전환됩니다.

7. 공기 주입

주입 시작



시작 / 정지 버튼을 눌러 공기 주입을 시작합니다. 공기 주입을 하는 동안 전류 압력이 실시간으로 표시됩니다. 충전중에 75-80 데시벨의 소음이 발생하므로 청각 보호에 유의하십시오. 장시간 작동시 고압 에어 파이프와 본체 온도가 급격히 높아질 수 있습니다, 손과 고압 에어 파이프의 장기간의 접촉을 피하십시오.

주입 중지



공기압이 사전 설정된 압력 값에 도달하면 주입이 자동으로 멈춥니다. 또한 에어펌프는 가압 중에 언제든지 수동으로 정지할 수 있습니다. 시작 / 정지 버튼을 한 번 누르면 됩니다.

특별 안내사항

고무풍선, 장난감 고무공, 수영 튜브 및 기타 제품의 충전 압력이 전동 에어 펌프의 측정 범위보다 낮을 경우, 사전 설정된 압력으로 자동으로 공기 주입을 멈출 수 없으므로 신중히 사용해야 합니다.

배터리 및 배터리 사용시간

에어펌프의 배터리는 외부 온도 25°C에서 부하 없이 최대 충전 상태에서 약 40 분간 작동할 수 있습니다. 압력 부하가 커지고 주변 환경 온도가 낮아지면 배터리 사용시간이 저하될 수 있습니다.

8. 에어 노즐 제거

공기 주입 후의 에어 파이프 온도는 비교적 높기 때문에 에어 노즐을 제거 할 때 주의해야 합니다. 에어펌프를 분리할 때 일부 공기가 밸브에서 누출될 수 있습니다. 압력 손실을 방지하려면 밸브에서 에어호스를 신속하게 분리하십시오.

△ 잔류 위험

전동 공구가 규정된 대로 사용되더라도 모든 잔류 위험 요인을 제거할 수는 없습니다. 전동 공구의 구조 및 설계와 관련하여 다음과 같은 위험이 발생할 수 있습니다.

1. 효과적인 방진 마스크를 착용하지 않으면 폐가 손상됩니다.
2. 효과적인 청력 보호 장치를 착용하지 않을 경우 청력 손상입니다.
3. 전동 공구가 장기간 사용 중이거나 적절하게 관리 및 유지 관리되지 않을 경우 진동 방출로 인한 건강에 손상을 입힐 수 있습니다.

경고! 이 전동 공구는 작동 중에 전자기장을 생성합니다. 이 필드는 경

우에 따라 능동형 또는 수동형 의료용 임플란트를 방해할 수 있습니다. 심각한 부상이나 치명적인 부상의 위험을 줄이려면 의료용 임플란트 시술자는 이 기계를 작동하기 전에 담당 의사와 의료용 임플란트 제조업체에 문의하는 것을 권합니다.

일상 유지 보수

- 정기적인 세척하고, 유지 보수, 공구를 날카롭게 유지하고 광택을 유지하는 방법으로 관리하시고, 최소한 3 개월마다 1 회 충전하십시오.
- 제품을 직접 수리하려고 하지 마십시오. 자격을 갖춘 기술자 또는 전문가만 수리할 수 있습니다. 필요한 경우 고객 서비스에 문의하십시오.
- 사용자 교체 가능 부품 목록 (고압 에어호스 & 슈레이더 밸브, 프레스타 밸브 어댑터, 니들 밸브 어댑터 및 충전 케이블).
- 필요 할 수 있는 특수 공구는 스스로 분해하고 수리하지 마십시오.

배터리 안전

- 셀을 분해하거나 열거나 으깨지 마십시오. 배터리는 교육을 받은 사람만 해체해야 합니다. 멀티 셀 배터리 케이스는 공구를 통해서만 열 수 있도록 설계되어야 합니다.
- 컴파트먼트는 어린 아이들이 배터리에 쉽게 접근할 수 없도록 설계되어야 합니다.
- 셀 또는 배터리 합선이 생겨서는 안 됩니다. 셀이나 배터리를 서로 합선되거나 전도성 물질에 의해 합선이 생길 수 있는 상자나 서랍에 함부로 보관하지 마십시오.
- 사용하기 위해 필요할 때까지 원래 포장에서 셀이나 배터리를 제거하지 마십시오.
- 전지나 배터리를 열이나 불에 노출시키지 마십시오. 직사광선이 드는 곳에 보관하지 마십시오.
- 전지 또는 배터리를 기계적 충격에 노출시키지 마십시오.
- 셀이 누출되는 경우, 액체가 피부나 눈에 닿지 않도록 하십시오. 액체와 접촉한 경우, 환부를 다량의 물로 씻어내고 의사의 진찰을 받으십시오.
- 장비는 셀 또는 배터리의 잘못된 삽입을 방지하도록 설계되어야 하며 극성 표시가 선명해야 합니다. 항상 셀, 배터리 및 장비의 극성 표시를 관찰하고 올바르게 사용해야 합니다.
- 배터리 내에서 제조업체, 용량, 크기 또는 유형이 다른 셀을 혼합하지 마십시오.
- 셀 또는 배터리를 삼킨 경우 즉시 의사의 진료를 받으십시오.
- 배터리에 조립될 수 있는 최대 셀 수와 셀을 연결할 수 있는 가장 안전한 방법은 셀 또는 배터리 제조업체에 문의하십시오.

- 각 장비에는 전용 충전기가 제공되어야 합니다. 판매용으로 제공되는 모든 보조 셀과 배터리에 대해 완전한 충전 지침을 제공해야 합니다.
- 셀과 배터리를 깨끗하고 건조하게 유지하십시오.
- 셀 또는 배터리 단자가 더러워지면 깨끗한 마른 천으로 닦으십시오.
- 보조 셀과 배터리는 사용하기 전에 충전해야 합니다. 항상 셀 또는 배터리 제조업체의 지침을 참조하고 올바른 충전 절차를 사용하십시오.
- 사용하지 않을 때는 보조 셀과 배터리를 충전 상태로 유지하지 마십시오.
- 장기간 보관 후 최대 성능을 얻으려면 셀 또는 배터리를 여러 번 충전 및 방전해야 할 수 있습니다.
- 나중에 참조할 수 있도록 원래 셀 및 배터리 안내문을 보관하십시오.
- 보조 셀 또는 배터리를 폐기할 때는 서로 다른 전기 화학 시스템의 셀 또는 배터리를 서로 분리하여 보관하십시오.

고장 문제 해결

고장	해결 방법
느린 충전 속도	<ol style="list-style-type: none"> 1. 배터리 전력이 충분합니까 2. 에어 파이프가 새는 지 확인하십시오 3. 에어 파이프의 양쪽 끝의 조인트가 단단히 조여져 있는지 확인하십시오 4. 충전 된 품목이 누출되는지 점검하십시오
전원이 켜져있으며 충전할 수 없음	<ol style="list-style-type: none"> 1. 에어 파이프가 빠져 있는지 확인하고 에어 파이프를 제거한 후에만 충전이 가능합니다 2. 배터리 잔량이 충분한지 확인하십시오 3. 현재 타이어 압력이 사전 설정 값보다 높은지 확인하십시오
사전 설정된 압력을 높이거나 낮출 수 없음	에어펌프가 올바른 모드로 설정되었는지 확인하십시오. 수동 모드에서 3-150 psi 범위에서 사전 설정된 값을 조정할 수 있습니다.
정상적으로 충전되었지만 압력값이 0으로 나타납니다	고무풍선과 같은 저압 충전 제품은 장비의 측정 범위 내에 있지 않습니다
에어 노즐을 조이면 에어 펌프가 자동으로 전원이 꺼져있습니다	시작 / 정지 버튼을 길게 눌러 에어펌프를 다시 켭니다.
에어 파이프를 연결할 때 누출 현상이 있습니다	에어 파이프 조임
충전된 상태에서 전원 지시 램프의 색상이 대기 상태와 일치하지 않습니다	동력 리튬 배터리는 방전 과정에서 전압의 하락이 크므로 충전 상태와 대기 상태에서 지시램프 색상이 다른 현상이 나타납니다. 이 현상은 오작동이 아닙니다.
충전 후 표시등이 켜지지 않습니다	어댑터를 안전한 호환 어댑터로 교체한 후 다시 충전하십시오.

기본사양

제품명	Xiaomi 전동 에어펌프 1S
제품 모델 번호	MJCQB05QJ
제품 사이즈	124 × 71 × 45.3 mm (본체 사이즈, 에어 파이프 미포함)
충전 압력 범위	0.2-10.3 bar / 3-150 psi
작동 및 충전 온도	0°C ~ 45°C
보관 온도	-10°C ~ 45°C
에어 파이프 사이즈	노즐 (스레드 미포함) 어댑터를 포함하여 에어 신장 길이가 180mm 입니다
에어 노즐 사이즈	슈레이더 밸브 어댑터: 11 × 20 mm 프레스타 밸브 어댑터: 11 × 15 mm
배터리 용량	2 Ah (14.8 Wh)
충전 인터페이스	C 타입
충전 소요시간	3 시간 미만
센서 정확도	±1 psi
최대 허용 압력	15 bar
최대 모터 속도	16500 rpm
충전 전류	2 A
제품 순 중량	0.5 kg
정격 전압	7.4 V DC
충전 전압	5 V DC

소음과 진동

테스트 결과

EN 62841-1 에 따라 결정된 소음 배출 값 :	
음압 레벨	$L_{pA} = 71 \text{ dB (A)}$
불확실성	$K = 3 \text{ dB}$
A-가중 음향 파워 레벨	$L_{wA} = 82 \text{ dB (A)}$
불확실성	$K = 3 \text{ dB}$
A-가중 음향 표기 파워 레벨 (EN 1012-1 에 따름)	85 dB (A)
EN 62841-1 에 따라 결정된 진동 총 값 :	
진동 배출 값	$a_h = 3.1 \text{ m/s}^2$
불확실성	$K = 1.5 \text{ m/s}^2$

전동 공구를 작동하는 동안 청력 보호구를 착용하십시오.

총 진동 표기 값과 소음 배출 표기 값은 표준 시험 방법에 따라 측정되었으며, 한 공구를 다른 공구와 비교하는 데 사용할 수 있습니다. 또한 노출의 사전 평가에서는 총 진동 표기 값과 총 소음 배출 표기 값을 사용할 수 있습니다.

경고 :

전동 공구의 실제 사용 중 발생하는 진동 배출 및 소음 배출량은 공구의 사용 방식에 따라 총량 기준 값과 다를 수 있습니다. 실제 사용 조건에서의 노출 추정에 기반하여 작업자를 보호하기 위한 안전 조치 (트리거 시간 외에 공구가 꺼진 시간 및 공회전하는 시간 등 작동 주기의 모든 부분을 고려) 를 확인해야 합니다.

심볼 묘사



EAC 로고는 에어펌프 하단을 참조하십시오.



사용 전에 사용 설명서를 읽으십시오.



공구를 작동하는 동안 청력 보호구를 착용하십시오.



공구를 사용할 때는 보안경을 착용하십시오.



배터리와 충전식 배터리는 가정용 폐기물이 아닙니다! 소비자로서 귀하는 유해 물질 * 이 포함되어 있든 없든 상관없이 모든 배터리와 축전지를 환경적으로 건전하게 폐기할 수 있도록 지방 / 지역 또는 상업 지역의 수거 지점에 폐기해야 합니다. * 다음으로 표기되는 유해 물질: Cd = 카드뮴, Hg = 수은, Pb = 납.



실내에서만 사용하세요.



안전 알림.



고온도 위험.



이 기호가 표시된 모든 제품은 전자폐기물에 포함 (WEEE, 2012/19/EU 지침에 의거) 됨으로 분류되지 않은 가정 폐기물과 혼합하여 폐기해서는 안 됩니다. 대신 정부나 로컬 자치 단체가 전자 폐기물의 재활용을 위해 지정한 수거 지점에 넘겨 사람의 건강과 환경을 보호해야 합니다. 올바른 처리와 재활용은 환경과 인간의 건강에 대한 잠재적인 부정적 결과를 예방하는 데 도움이 될 것입니다. 해당 수집 지점의 약관 및 위치에 대한 자세한 내용은 설치자 또는 로컬 자치단체에 문의하십시오.

리사이클링의 경우

배터리를 제거합니다

1. 배터리가 완전히 방전될 때까지 (비움) 전동 공구를 사용하십시오.
2. 인클로저의 나사를 풀고 인클로저를 제거합니다.
3. 합선을 방지하기 위해 배터리의 커넥터를 한 번에 하나씩 분리하십시오.
4. 배터리를 제거합니다.
5. 폴을 분리합니다.

완전한 방전 상태에서도 배터리 잔량은 여전히 포함되며, 합선이 발생할 경우 이를 제거할 수 있습니다.

제조일자는 에어펌프 뒷면을 참조하시기 바랍니다.



Model: MJCQB05QJ
R-R-IRI-MJCQB05QJ
Xiaomi 전동 에어펌프1S

의뢰업체 : Xiaomi Communications Co., Ltd.

제조업체 : iRiding (Xiamen) Technology Co., Ltd.

(Mi 생태계 기업)

주소 : Room 403, No.768 Qishan North Road, Huli District,
Xiamen, Fujian Province, P.R. China

제품 관련 정보는 www.mi.com/kr/ 를 방문해 주시기 바랍니다.

Lees vóór gebruik deze handleiding zorgvuldig door en bewaar deze om later te kunnen raadplegen.

Vertaling van de oorspronkelijke instructies

WAARSCHUWING

Algemene veiligheids waarschuwingen voor elektrisch gereedschap.

Lees alle veiligheids waarschuwingen, instructies, illustraties en specificaties die bij dit elektrisch gereedschap worden geleverd.

Het niet volgen van de onderstaande instructies kan leiden tot een elektrische schok, brand en/of ernstig letsel.

Bewaar alle waarschuwingen en instructies voor toekomstig gebruik.

De term "elektrisch gereedschap" in de waarschuwingen verwijst naar uw elektrisch gereedschap op netvoeding (met snoer) of op batterijen (snoerloos).

1) Veiligheid op het werkgebied

- a) **Houd het werkgebied schoon en goed verlicht.** Rommelige of donkere gebieden nodigen uit tot ongelukken.
- b) **Elektrisch gereedschap niet in explosieve omgevingen zoals in de buurt van ontvlambare vloeistoffen, gassen of stof.** Elektrisch gereedschap creëert vonken die het stof of de dampen kunnen doen ontbranden.
- c) **Houd kinderen en omstanders uit de buurt als u elektrisch gereedschap gebruikt.** Als u wordt afgeleid, kunt u de controle verliezen.

2) Elektrische veiligheid

- a) **Stekkers voor elektrisch gereedschap moeten in het stopcontact passen. Pas de stekker op geen enkele manier aan. Gebruik geen adapterstekker bij geaard elektrisch gereedschap.** Onaangepaste stekkers en bijbehorende stopcontacten verlagen het risico op een elektrische schok.
- b) **Vermijd lichaamscontact met geaarde oppervlakken, zoals leidingen, radiatoren, fornuizen en koelkasten.** Er is een verhoogd risico op een elektrische schok als uw lichaam geaard is.
- c) **Elektrisch gereedschap niet blootstellen aan regen of natte omstandigheden.** Water dat binnendringt in elektrisch gereedschap verhoogt het risico op een elektrische schok.
- d) **Het snoer niet verkeerd gebruiken. Gebruik het snoer nooit om het elektrisch gereedschap te dragen, te trekken of de stekker uit het stopcontact te halen. Houd het snoer uit de buurt van warmte, olie, scherpe randen of bewegende onderdelen.** Beschadigde of verwarde snoeren verhogen het risico op een elektrische schok.
- e) **Als u elektrisch gereedschap buiten gebruikt, gebruik dan een verlengsnoer dat geschikt is voor gebruik buitenshuis.** Het gebruik

van een snoer geschikt voor gebruik buitenshuis verlaagt het risico op een elektrische schok.

- f) **Als het onvermijdelijk is om elektrisch gereedschap in een vochtige omgeving te gebruiken, gebruik dan een door een aardlekschakelaar (RCD) beveiligde voeding.** Het gebruik van een RCD verlaagt het risico op een elektrische schok.

3) Persoonlijke veiligheid

- a) **Blijf opletten, kijk goed wat u doet en gebruik uw gezonde verstand als u elektrisch gereedschap gebruikt. Elektrisch gereedschap niet gebruiken als u moe of onder de invloed van drugs, alcohol of medicatie bent.** Als u even niet oplet tijdens het gebruik van elektrisch gereedschap, kan dit leiden tot ernstig persoonlijk letsel.
- b) **Gebruik persoonlijke beschermingsmiddelen. Draag altijd oogbescherming.** Beschermingsmiddelen zoals een stofmasker, antislip veiligheidsschoenen, veiligheidshelm of gehoorbescherming die voor geschikte omstandigheden wordt gebruikt, zal persoonlijk letsel verminderen.
- c) **Voorkom onbedoeld starten. Zorg ervoor dat de schakelaar op de uit-stand staat voordat u het elektrisch gereedschap aansluit op de voedingsbron en/of batterijpakket, oppakt of draagt.** Het dragen van elektrisch gereedschap met uw vinger op de schakelaar of het activeren van elektrisch gereedschap waarbij de schakelaar aan staat, leidt tot ongelukken.
- d) **Verwijder eventuele stelsleutels of moersleutels voordat u het elektrisch gereedschap inschakelt.** Een moersleutel of stelsleutel die aan een bewegend onderdeel van het elektrisch gereedschap is bevestigd, kan leiden tot persoonlijk letsel.
- e) **Niet te ver reiken. Houd altijd beide voeten stevig op de grond en zorg dat u in evenwicht bent.** Dit zorgt voor een betere controle van het elektrisch gereedschap in onverwachte situaties.
- f) **Draag geschikte kleding. Draag geen losse kleding of sierraden. Houd uw haar en kleding uit de buurt van bewegende onderdelen.** Losse kleding, sierraden of lang haar kunnen vast komen te zitten in bewegende onderdelen.
- g) **Als er apparaten zijn voor het aansluiten van voorzieningen voor het afzuigen en opvangen van stof, zorg er dan voor dat deze correct zijn aangesloten en op de juiste manier gebruikt worden.** Het gebruik van stofopvang kan stof-gerelateerde gevaren verminderen.
- h) **Laat uw vertrouwen door het veelvuldig gebruik van elektrisch gereedschap er niet voor zorgen dat u nalatig wordt en de veiligheidsprincipes van het gereedschap negeert.** Een onbezonnen actie kan binnen een fractie van een seconde ernstig letsel veroorzaken.

4) Gebruik en onderhoud van elektrisch gereedschap

- a) **Het elektrisch gereedschap niet forceren. Gebruik het juiste elektrisch gereedschap voor uw toepassing.** Het juiste elektrisch gereedschap zal het werk beter en veiliger doen in het tempo waarvoor het is ontworpen.
- b) **Het elektrisch gereedschap niet gebruiken als de schakelaar het niet in- en uitschakelt.** Elektrisch gereedschap dat niet bediend kan worden met de schakelaar is gevaarlijk en moet gerepareerd worden.
- c) **Trek de stekker uit het stopcontact en/of verwijder het batterijpakket, indien verwijderbaar, uit het elektrisch gereedschap voordat u aanpassingen maakt, accessoires verwisselt of elektrisch gereedschap opbergt.** Dergelijke preventieve veiligheidsmaatregelen verlagen het risico dat het elektrisch gereedschap per ongeluk wordt gestart.
- d) **Bewaar niet-gebruikt elektrisch gereedschap buiten het bereik van kinderen en laat niet toe dat personen die niet bekend zijn met het elektrisch gereedschap of deze instructies het elektrisch gereedschap bedienen.** Elektrisch gereedschap is gevaarlijk in de handen van gebruikers die niet zijn opgeleid.
- e) **Onderhoud van elektrisch gereedschap en accessoires. Controleer op verkeerde uitlijning of vastlopen van bewegende onderdelen, breuk van onderdelen en andere omstandigheden die de werking van het elektrisch gereedschap kunnen beïnvloeden. Als het elektrisch gereedschap beschadigd is, moet het gerepareerd worden voordat u het gebruikt.** Vele ongelukken worden veroorzaakt door slecht onderhouden elektrisch gereedschap.
- f) **Houd snijgereedschap scherp en schoon.** Goed onderhouden snijgereedschap met scherpe snijkanten zal minder snel vastlopen en makkelijker te bedienen zijn.
- g) **Gebruik het elektrisch gereedschap, accessoires en gereedschapsonderdelen enz. In overeenstemming met deze instructies, rekening houdend met de werkomstandigheden en het uit te voeren werkzaamheden.** Gebruik van het elektrisch gereedschap voor andere dan de beoogde werkzaamheden kan leiden tot een gevaarlijke situatie.
- h) **Houd handgrepen en grijpvlakken droog, schoon en vrij van olie en vet.** Gladde handgrepen en grijpvlakken maken een veilige hantering en controle van het gereedschap in onverwachte situaties onmogelijk.

5) Gebruik en onderhoud van de batterij

- a) **Alleen opladen met de oplader die wordt voorgeschreven door de fabrikant.** Een oplader die geschikt is voor een bepaald batterijpakket kan een risico op brand veroorzaken als deze wordt gebruikt voor een ander batterijpakket.

- b) **Gebruik elektrisch gereedschap alleen met speciaal daarvoor bestemde batterijpakketten.** Het gebruik van andere batterijpakketten kan een risico op letsel of brand veroorzaken.
- c) **Als het batterijpakket niet gebruikt wordt, houd het dan uit de buurt van andere metalen voorwerpen, zoals paperclips, munten, sleutels, spijkers, schroeven of andere kleine metalen voorwerpen, die een verbinding kunnen maken van de ene pool naar de andere.** Het kortsluiten van de accupolen kan brandwonden of brand veroorzaken.
- d) **Onder slechte omstandigheden kan er vloeistof uit de batterij komen; Vermijd contact. Afspoelen met water als er per ongeluk contact is. Zoek medische hulp als er vloeistof in de ogen komt.** Vloeistof die uit de batterij komt, kan irritatie of brandwonden veroorzaken.
- e) **Gebruik geen batterijpakket of gereedschap dat beschadigd of aangepast is.** Beschadigde of aangepaste batterijen kunnen zich onvoorspelbaar gedragen, wat kan leiden tot brand, explosie of risico op letsel.
- f) **Een batterijpakket of gereedschap niet blootstellen aan vuur of hoge temperaturen.** Het blootstellen aan vuur of temperaturen hoger dan 130 °C kan een explosie veroorzaken.
- g) **Volg alle oplaadinstructies en laad de batterij of het gereedschap niet op buiten het temperatuurbereik dat wordt vermeld in de instructies.** Het verkeerd opladen of op temperaturen buiten het vermelde bereik kunnen de batterij beschadigen en het risico op brand verhogen.

6) Onderhoud

- a) **Laat uw elektrisch gereedschap onderhouden door een gekwalificeerde reparateur die uitsluitend identieke vervangingsonderdelen gebruikt.** Dit zorgt ervoor dat de veiligheid van het elektrisch gereedschap behouden blijft.
- b) **Onderhoud nooit beschadigde batterijpakketten.** Het onderhoud van de batterijpakketten mag alleen worden uitgevoerd door de fabrikant of erkende dienstverleners.

Voorzorgsmaatregelen

- De luchtcompressor mag alleen bediend worden door personen die 16 jaar of ouder zijn. Houd kinderen op een veilige afstand als u de luchtcompressor gebruikt.
- De luchtcompressor heeft een ingebouwde lithium batterij en mag nooit worden blootgesteld aan vuur of verkeerd worden weggegooid. De batterij van de luchtcompressor niet blootstellen aan omgevingen met hoge temperaturen zoals achterlaten in een auto in direct zonlicht. Als de lithium batterij wordt blootgesteld aan extreme hitte, impact of water, bestaat het risico op brand, zelfontbranding en zelfs explosie.
- De luchtcompressor mag niet bewaard worden bij temperaturen lager dan -10 °C of hoger dan 45 °C. Blootstelling aan extreme hitte of kou zal de levensduur van de luchtcompressor verkorten en de ingebouwde batterij beschadigen.
- Als de luchtcompressor lange tijd niet gebruikt wordt, kan dit de batterij beschadigen. Het wordt aangeraden om de luchtcompressor minimaal één keer in de drie maanden op te laden.
- De luchtcompressor gebruikt een ingebouwde DC-motor die elektrische vonken kan produceren tijdens het draaien en mag nooit gebruik worden in ontvlambare of explosieve omgevingen.
- Als de luchtcompressor een vreemd geluid maakt tijdens het draaien of oververhit begint te raken, zet deze dan meteen uit.
- Zorg er altijd voor dat de juiste luchtdrukeenheid is geselecteerd voordat u de luchtdruk instelt om ongelukken zoals een klapband te voorkomen.
Gemeenschappelijke eenheidsconversie: 1 bar = 14,5 psi, 1 bar = 100 kPa.
- Houd de luchtcompressor altijd in de gaten tijdens het gebruik en laat deze nooit onbeheerd achter wanneer u deze gebruikt zonder een druk vooraf in te stellen om overmatig oppompen te voorkomen.
- Gebruik de luchtcompressor alleen in een schone, droge omgeving. Het binnendringen van vuil en stof kan schade aan de luchtcompressor veroorzaken. De luchtcompressor is niet waterdicht en mag nooit met water worden afgespoeld.

Productoverzicht

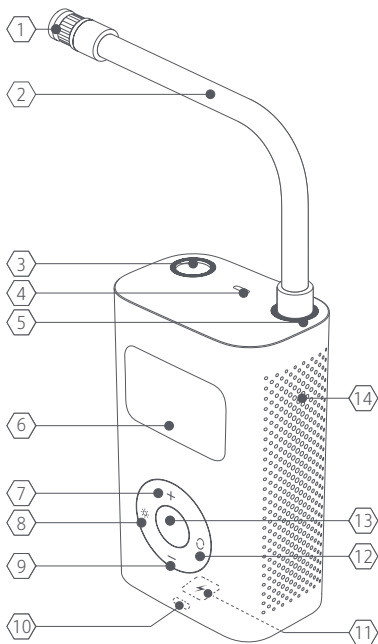

Opmerking: Afbeeldingen van het product, accessoires en UI in de gebruikershandleiding zijn alleen ter referentie.

Omschrijving onderdelen

- | | |
|---------------------------|-----------------------------|
| 1 Schrader ventieladapter | 2 Hogedrukluchtslang |
| 3 Luchtslang compartiment | 4 Licht |
| 5 Luchtslangaansluiting | 6 Scherm |
| 7 - Knop | 8 Licht aan-/uitknop |
| 9 - Button | 10 Batterijniveau-indicator |
| 11 Oplaadpoort | 12 Modusknop |
| 13 Start-/stopknop | 14 Ventilatieopeningen |

Accessoires



Presta
ventieladapter
x 1



Naaldventieladapter
x 1



Opberghoes
x 1



Oplaadkabel
x 1

Veiligheidswaarschuwingen elektrische luchtcompressor

De batterijoplader kan gebruikt worden door kinderen van 8 jaar en ouder en door personen met een fysieke, zintuiglijke of mentale handicap of gebrek aan ervaring en kennis, mits ze onder toezicht staan of instructies hebben ontvangen met betrekking tot het veilige gebruik van het apparaat en de gevaren hiervan begrijpen. Kinderen mogen niet met het apparaat spelen. Reiniging en gebruiksonderhoud mogen niet worden uitgevoerd door kinderen die niet onder toezicht staan. Risico op cokesvorming in de toevoerleiding met brand of explosie tot gevolg.

Veiligheidsinstructies

Neem passende voorzorgsmaatregelen om uw gehoor te beschermen. De luchtcompressor en luchtslang kunnen na een tijdje draaien erg heet worden. Hete oppervlakken niet aanraken totdat ze zijn afgekoeld. Dit product is geen speelgoed en mag niet gebruikt worden door kinderen.

Beoogd gebruik

Het gereedschap is bedoeld om sommige motorfietsen, fietsen, auto's en ballen op te pompen.

Het licht van dit elektrisch gereedschap is bedoeld om het directe werkgebied van het elektrisch gereedschap te verlichten en is niet geschikt voor de verlichting van huishoudelijke ruimtes.

Het gereedschap mag alleen worden gebruikt voor het voorgeschreven doeleinde. Elk ander gebruik wordt beschouwd als verkeerd gebruik.

Gebruik

1. Batterijniveau-indicator & opladen

Batterijniveau-indicator

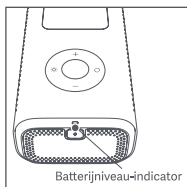

De batterijniveau-indicator heeft verschillende kleuren om het resterende batterijniveau van de luchtcompressor aan te geven.

Wit: Meer dan 50%

Oranje: 20 tot 50%

Rood: Minder dan 20%, laad zo snel mogelijk op.

Opladen

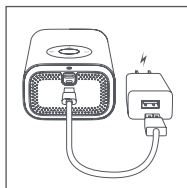

Laad de luchtcompressor vóór het eerste gebruik volledig op.

Sluit de oplaadkabel aan op een 5 V USB voedingsadapter om de luchtcompressor op te laden.

Batterijniveau-indicator tijdens het opladen:

Knippert wit: Opladen

Wit: Volledig opgeladen

Opmerking:

- Tijdens het opladen kan de luchtcompressor niet worden gebruikt.
- Laad binnenshuis op.
- Gebruik alleen de bijpassende oplader.
- Een veilige en conforme voedingsadapter moet apart worden aangeschaft.

2. In-en uitschakelen



Inschakelen:

Haal de hogedrukluchtslang uit het compartiment, waarna de luchtcompressor automatisch wordt ingeschakeld. Als de luchtcompressor 3 minuten niet gebruikt wordt, wordt deze automatisch uitgeschakeld. Als de luchtcompressor automatisch uitschakelt terwijl de hogedrukluchtslang wordt uitgetrokken, moet u de start-/stopknop ingedrukt houden om de luchtcompressor weer in te schakelen.



Uitschakelen:

Plaats de hogedrukluchtslang terug in de luchtcompressor om deze uit te schakelen.

Houd de start-/stopknop ingedrukt terwijl de luchtcompressor is ingeschakeld, om deze uit te schakelen.

3. Hogedrukluchtslang en mondstuk aansluiten

Schrader ventiel

Ventieltype	Oppompadapter
	

Banden van auto's, motorfietsen, e-bikes en de meeste mountainbikes gebruiken een Schrader ventiel.

Om op te pompen: Sluit de Schrader ventieladapter op de hogedrukluchtslang aan op het Schrader ventiel om te beginnen met oppompen.

Om leeg te laten lopen: Gebruik geschikt gereedschap (bijvoorbeeld een inbussleutel van 4 mm) om op de hendel van het ventiel te drukken om de lucht te laten ontsnappen.

Presta ventieladapter

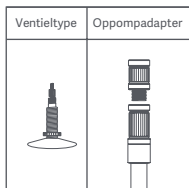

Voor racefietsen en bepaalde mountainbikes moet de meegeleverde Presta ventieladapter worden gebruikt.

Om op te pompen: 1. Sluit de Presta ventieladapter aan op de Schrader ventieladapter op de hogedrukluchtslang.

2. Draai het Presta ventiel van de banden los.

3. Sluit het Presta ventiel aan op de adapter om te beginnen met oppompen.

Om leeg te laten lopen: Draai het Presta ventiel los en druk de hendel van het ventiel naar beneden om de lucht te laten ontsnappen.

Naaldventieladapter

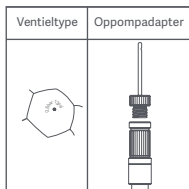

Voor het oppompen van ballen zoals basketballen en American footballs, moet de meegeleverde naaldventieladapter gebruikt worden.

Om op te pompen: Schroef de naaldventieladapter op de Schrader ventieladapter en steek de naald vervolgens in het ventiel van de bal om te beginnen met oppompen.

Om leeg te laten lopen: Steek de naaldventieladapter in het ventiel van de bal, en oefen voorzichtig druk uit op de bal om de lucht te laten ontsnappen.

4. Luchtdruk detecteren

De huidige luchtdruk wordt automatisch weergegeven nadat de hogedrukluchtslang is aangesloten op een artikel terwijl de luchtcompressor is ingeschakeld.

5. De juist luchtdruk bepalen

Om de veiligheid te waarborgen en om letsel door explosies als gevolg van te hard oppompen te voorkomen, dient u altijd de instructies of relevante aanwijzingen te raadplegen die bij het op te pompen artikel zijn geleverd voordat u het oppompt, om de juiste luchtdruk te bepalen.

Banden

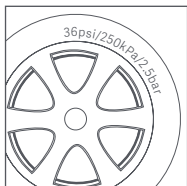

De aanbevolen luchtdruk van banden voor auto's, fietsen en motorfietsen staat vermeld op de zijkant van de band.

De aanbevolen bandenspanning voor auto's staat ook vermeld aan de binnenkant van de deur aan de bestuurderszijde.

Raadpleeg de instructies of handleiding van uw voertuig voor meer informatie over het draagvermogen en de aanbevolen luchtdruk.

Ballen

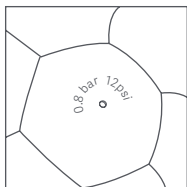

De aanbevolen luchtdruk voor American footballs, basketballen, volleyballen, en andere ballen staat vermeld bij het luchtventiel van de bal.

Referentietabel luchtdruk

Categorie	Type	Aanbevolen drukbereik
Fiets	Mi smart elektrische vouwfietsbanden	35–45 psi
	12-, 14-, & 16-inch fietsbanden	30–50 psi
	20-, 22-, & 24-inch fietsbanden	40–50 psi
	Mi Elektrische Scooterbanden	40–50 psi
	26-, 27,5-, & 29-inch mountainbikebanden	45–65 psi
	700c racefiets clincher banden	100–130 psi
	700c racefiets tube banden	120–145 psi
Motorfietsen	Motorfiets- of elektrische scooterbanden	1.8–3.0 bar
Auto's	Autobanden	2.2–2.8 bar
Ballen	Basketbal	7–9 psi
	Voetbal	8–16 psi
	Volleybal	4–5 psi
	American football	12–14 psi

Opmerking: De waarden van het drukbereik zijn alleen ter referentie. Raadpleeg altijd de instructies of handleiding van het artikel dat wordt opgepompt voor de werkelijke specificaties van de bandenspanning. (De gegevens hierboven zijn afkomstig van het QiCYCLE lab.)

6. Vooraf ingestelde druk

Wisselen van modus

Druk op de modusknop om te wisselen tussen de vijf onderstaande oppompmodi. Selecteer de gewenste luchtdrukeenheid voordat u gaat oppompen door de modusknop ingedrukt te houden om te wisselen tussen psi en bar.

Handmatige modus: Er is geen pictogram aan de linkerkant van het scherm en de luchtdruk kan door de gebruiker worden opgegeven en wordt opgeslagen.

Instelbaar bereik: 3-150 psi/0,2-10,3 bar



Fietsmodus: Standaard 45 psi
Instelbaar bereik: 30-65 psi



Motorfietsmodus: Standaard 2,4 bar
Instelbaar bereik: 1,8-3,0 bar



Automodus: Standaard 2,5 bar
Instelbaar bereik: 1,8-3,5 bar



Balmodus: Standaard 8 psi
Instelbaar bereik: 4-16 psi

De vooraf ingestelde druk aanpassen



Druk na het selecteren van een modus op + of – om de waarde van de vooraf ingestelde druk te verhogen of te verlagen. Houd de + of – knop ingedrukt om de drukwaarde snel aan te passen.



Bij het aanpassen van een vooraf ingestelde druk, geeft de knipperende waarde de doeldruk aan en een niet-knipperende waarde geeft de real-time druk aan.

Licht



Druk op de aan-/uitknop van het licht om te wisselen tussen licht aan, SOS licht, en licht uit.

7. Oppompen

Beginnen met oppompen



Druk op de start-/stopknop om te beginnen met oppompen. De huidige druk wordt in real-time weergegeven tijdens het oppompen. Tijdens het oppompen kan de luchtcompressor een geluid tot wel 75-80 dB maken. Neem passende voorzorgsmaatregelen om uw gehoor te beschermen. De luchtcompressor en luchtslang kunnen na een tijdje draaien erg heet worden. Voorkom langdurig huidcontact met de slang om letsel te voorkomen.

Stoppen met oppompen



Zodra de vooraf ingesteld druk bereikt is, stopt de luchtcompressor automatisch met oppompen. De luchtcompressor kan tijdens het oppompen ook op elk moment handmatig worden gestopt door eenmaal op de start-/stopknop te drukken.

Waarschuwing

Artikelen zoals ballonnen, strandballen en zwembanden kunnen niet automatisch worden opgepompt omdat ze een luchtdrukvereiste hebben die onder het minimale drukbereik van de luchtcompressor ligt. Pomp deze artikelen alleen voorzichtig handmatig op.

Batterijgegevens

De batterij van de luchtcompressor kan ongeveer 40 minuten meegaan als deze volledig is opgeladen en zonder belasting bij een omgevingstemperatuur van 25 °C. Het gebruik van de luchtcompressor onder zware belasting of bij lagere omgevingstemperaturen kan de levensduur van de batterij verkorten.

8. De luchtslang loskoppelen

De luchtslang van de luchtcompressor kan zeer heet worden na het oppompen. Wees voorzichtig als u deze loskoppelt van een ventiel, om letsel te voorkomen. Er kan wat lucht uit het ventiel ontsnappen bij het loskoppelen van de luchtcompressor. Koppel de luchtslang snel los van het ventiel om drukverlies te voorkomen.

⚠ Overige risico's

Zelfs als het elektrisch gereedschap gebruikt wordt zoals voorgeschreven, is het niet mogelijk om alle overige risicofactoren uit te sluiten. De volgende gevaren kunnen zich voordoen in verband met de constructie en het ontwerp van het elektrisch gereedschap:

1. Schade aan de longen als er geen effectief stofmasker wordt gedragen.
2. Schade aan het gehoor als er geen effectieve gehoorbescherming wordt gedragen.
3. Schade aan de gezondheid als gevolg van trillingen als het elektrisch gereedschap gedurende langere tijd wordt gebruikt of niet goed gebruikt en onderhouden wordt.

WAARSCHUWING! Dit elektrisch gereedschap produceert tijdens het gebruik een elektromagnetisch veld. Dit veld kan onder bepaalde omstandigheden interfereren met actieve of passieve medische implantaten. Om het risico op ernstig of dodelijk letsel te verlagen, raden we personen met medische implantaten aan om hun arts en de fabrikant van de medische implantaten te raadplegen voordat ze deze machine gebruiken.

Verzorging en onderhoud

- Regelmatige reiniging, onderhoud, methode om gereedschap scherp te houden en smering, minimaal één keer in de drie maanden opladen.
- Probeer het product niet zelf te repareren; alleen een gekwalificeerde monteur of een professional mag dit repareren. Neem indien nodig contact op met de klantenservice.
- Lijst met door de gebruiker vervangbare onderdelen (hogedrukluchtslang & Schrader ventiel, Presta ventieladapter, naaldventieladapter en oplaadkabel).
- Eventueel speciaal gereedschap niet zelf demonteren en repareren.

Veiligheidsinstructies voor batterijen

- De cellen niet demonteren, openen of versnipperen. Batterijen mogen alleen gedemonteerd worden door opgeleid personeel. Batterijvakjes met meerdere cellen moeten zo ontworpen zijn dat ze alleen met behulp van gereedschap kunnen worden geopend.
- De compartimenten moeten zo zijn ontworpen dat jonge kinderen geen gemakkelijke toegang tot de batterijen hebben.
- Een cel of batterij niet kortsluiten. Bewaar cellen of batterijen niet lukraak in een doos of lade waar ze elkaar kunnen kortsluiten of kunnen worden kortgesloten door geleidende materialen.
- Een cel of batterij niet uit de originele verpakking halen, totdat u deze nodig heeft.
- De cellen of batterijen niet blootstellen aan hitte of vuur. Niet bewaren in direct zonlicht.
- De cellen of batterijen niet blootstellen aan mechanische schokken.
- Laat de vloeistof die uit een cel lekt niet in contact komen met de huid

of ogen. Als er contact is geweest, spoel het getroffen gebied dan met veel water af en zoek medisch advies.

- Apparatuur moet zo zijn ontworpen dat het onjuist plaatsen van cellen of batterijen niet mogelijk is en moet duidelijke polariteitsmarkeringen hebben. Let altijd op de polariteitsmarkeringen op de cel, batterij en apparatuur en zorg voor correct gebruik.
- Cellen van verschillende merken, capaciteit, grootte of type niet door elkaar gebruiken in een batterij.
- Zoek onmiddellijk medisch advies als een cel of batterij is ingeslikt.
- Raadpleeg de fabrikant van de cel of batterij over het maximum aantal cellen dat in een batterij kan worden gemonteerd en over de veiligste manier waarop cellen kunnen worden aangesloten.
- Voor elk apparaat moet een speciale oplader worden verstrekt. Er moeten volledige oplaadinstructies worden verstrekt voor alle secundaire cellen en batterijen die te koop worden aangeboden.
- Houd de cellen en batterijen schoon en droog.
- Veeg de cel- of batterijpolen af met een schone, droge doek als ze vuil worden.
- Secundaire cellen en batterijen moeten vóór gebruik worden opgeladen. Raadpleeg altijd de instructies van de fabrikant van de cel of batterij en gebruik de juiste oplaadprocedure.
- Houd secundaire cellen en batterijen niet opgeladen wanneer ze niet gebruikt worden.
- Na langdurige bewaren kan het nodig zijn om de cellen of batterijen meerdere keren op te laden en te ontladen om maximale prestaties te verkrijgen.
- Bewaar de originele cel- en batterijliteratuur voor toekomstig gebruik.
- Houd bij het weggooien van secundaire cellen of batterijen, cellen of batterijen van verschillende elektrochemische systemen gescheiden van elkaar.

Problemen oplossen

Probleem	Oplossing
Lage oppomsnelheid	<ol style="list-style-type: none">1. Controleer of het batterijniveau van de luchtcompressor voldoende is.2. Controleer of de luchtslang lekt.3. Controleer of beide uiteinden van de luchtslang goed zijn aangesloten.4. Controleer of het op te pompen artikel lekt.
Luchtcompressor draait maar pompt niet op	<ol style="list-style-type: none">1. Controleer of de luchtslang uit het compartiment is verwijderd voordat u begint met oppompen.2. Controleer of het batterijniveau van de luchtcompressor voldoende is.3. Controleer of de druk van het op te pompen artikel de vooraf ingestelde druk overschrijdt.
De vooraf ingesteld druk kan iet verhoogd of verlaagd worden	Zorg ervoor dat de luchtcompressor in de juiste modus staat. Het is toegestaan om de vooraf ingestelde waarde in het bereik van 3-150 psi in handmatige modus aan te passen.
De luchtcompressor pompt normaal op maar de weergegeven druk is nul	De luchtdruk van opblaasartikelen met een lage druk waaronder ballonnen is te laag om te meten.
De luchtcompressor is reeds uitgeschakeld na het aansluiten van de luchtslang op een ventiel	Houd de start-/stopknop ingedrukt om de luchtcompressor weer in te schakelen.
Er ontsnapt lucht na het aansluiten van de luchtslang	Zorg ervoor dat de luchtslang goed is aangesloten.
De kleur van het batterijniveau is anders tijdens het oppompen dan in stand-by stand	Het spanningsniveau van de lithium batterij daalt wanneer de stroom wordt ontladen, waardoor de batterijniveau-indicator een andere kleur heeft bij het oppompen dan in stand-by stand. Dit is normaal.
De indicator gaat niet branden tijdens het opladen	Vervang de adapter door veilige en compatibele exemplaren en laad opnieuw op.

Specificaties

Naam	Xiaomi Draagbare Elektrische Luchtcompressor 1S
Model	MJCQB05QJ
Itemafmetingen	124 × 71 × 45.3 mm (Luchtcompressor, exclusief luchtslang)
Druk bereik voor oppompen	0.2–10.3 bar / 3–150 psi
Bedrijfs- en oplaadtemperatuur	0 °C tot 45 °C
Opslagtemperatuur	-10 °C tot 45 °C
Afmetingen luchtslang	De luchtslang heeft een lengte van 180 mm (inclusief Schrader ventieladapter en exclusief schroefdraad)
Afmetingen luchtventiel	Schrader ventieladapter: 11 × 20 mm Presta ventieladapter: 11 × 15 mm
Batterijcapaciteit	2 Ah (14.8 Wh)
Oplaadpoort	Type-C
Oplaadtijd	Minder dan 3 uur
Sensornauwkeurigheid	±1 psi
Maximaal toelaatbare druk	15 bar
Maximale motorsnelheid	16500 rpm
Oplaadstroom	2 A
Nettogewicht	0.5 kg
Nominale spanning	7,4 V DC
Oplaadspanning	5 V DC

Geluidsniveau en trillingen

Testresultaat

Geluidsniveauwaarden bepaald volgens EN 62841-1:	
Geluidsdrukniveau	$L_{pA} = 71 \text{ dB (A)}$
Onzekerheid	$K = 3 \text{ dB}$
A-gewogen geluidsvermogensniveau	$L_{wA} = 82 \text{ dB (A)}$
Onzekerheid	$K = 3 \text{ dB}$
Aangegeven A-gewogen geluidsvermogen Niveau (volgens EN 1012-1)	85 dB (A)
Totale trillingsniveauwaarden bepaald volgens EN 62841-1:	
Trillingsniveauwaarden	$a_h = 3,1 \text{ m/s}^2$
Onzekerheid	$K = 1,5 \text{ m/s}^2$

Draag gehoorbescherming tijdens het gebruik van het elektrisch gereedschap.

De aangegeven totale trillingsniveauwaarde(n) en de aangegeven geluidsniveauwaarde(n) zijn gemeten volgens een standaard testmethode en kunnen worden gebruikt om het ene gereedschap met het andere te vergelijken.

De aangegeven totale trillingsniveauwaarde(n) en de aangegeven geluidsniveauwaarde(n) kunnen ook worden gebruikt bij een voorlopige beoordeling van de blootstelling.

Waarschuwing:

Het trillingsniveau en geluidsniveau tijdens het werkelijk gebruik van het elektrisch gereedschap kunnen verschillen van de opgegeven totale waarde, afhankelijk van de manier waarop het gereedschap wordt gebruikt.

Er moeten veiligheidsmaatregelen worden vastgesteld om de gebruiker te beschermen die zijn gebaseerd op een schatting van de blootstelling in de werkelijke gebruiksomstandigheden (rekening houdend met alle onderdelen van de bedrijfscyclus, zoals de tijden waarop het gereedschap is uitgeschakeld en wanneer het stationair draait naast de activeringstijd).

Omschrijving symbolen



Zie de onderkant van de luchtcompressor voor het EAC logo.



Lees de gebruikershandleiding vóór gebruik.



Draag gehoorbescherming tijdens het gebruik van het gereedschap.



Draag oogbescherming als u het gereedschap gebruikt.



Li-Ion

Batterijen en oplaadbare batterijen zijn geen huishoudelijk afval! U bent als consument wettelijk verplicht om alle batterijen en accu's, al dan niet met schadelijke stoffen *, in te leveren bij een inzamelpunt in uw gemeente/buurt of in de winkel zodat ze op een milieuverantwoorde manier kunnen worden afgevoerd.

* gemarkeerd met: Cd = cadmium, Hg = kwik, Pb = lood.



Uitsluitend voor gebruik binnenshuis.



Veiligheidswaarschuwing.



Risico op hoge temperatuur.



Alle producten met dit symbool behoren tot afgedankte elektrische en elektronische apparatuur (AEEA zoals in Richtlijn 2012/19/EU) en mogen niet worden vermengd met ongesorteerd huishoudelijk afval. In plaats daarvan moet u de volksgezondheid en het milieu beschermen door uw afgedankte apparatuur in te leveren bij een van de aangewezen inzamelpunten voor de recycling van afgedankte elektrische en elektronische apparatuur, ingericht door de overheid of plaatselijke autoriteiten. Correcte verwijdering en recycling zal mogelijk negatieve gevolgen voor het milieu en de algemene gezondheid helpen voorkomen. Neem contact op met de installateur of uw plaatselijke autoriteiten voor meer informatie over de locaties en de voorwaarden van deze inzamelpunten.

Aan recyclingbedrijven

De batterij verwijderen

1. Gebruik het elektrisch gereedschap totdat de batterij volledig ontladen (leeg) is.
2. Draai de schroeven op de behuizing los en verwijder de behuizing.
3. Koppel de connectoren op de batterij een voor een los om kortsluiting te voorkomen.
4. Verwijder de batterij.
5. Isoleer de polen.

Zelfs bij volledig ontladen batterij heeft de meegeleverde batterij nog een restcapaciteit, die bij kortsluiting kan worden vrijgegeven.

Zie de achterkant van de luchtcompressor voor de productiedatum.



Wij iRiding (Xiamen) Technology Co., Ltd. verklaren hierbij dat dit apparaat voldoet aan de toepasselijke richtlijnen en Europese normen en amendementen. De volledige tekst van de EU-conformiteitsverklaring is beschikbaar op het volgende internetadres: <http://www.mi.com/global/service/support/declaration.html>

EU Vertegenwoordiger: Prolinx GmbH

Adres: Brehmstr. 56, 40239 Duesseldorf, Duitsland

Geproduceerd voor: Xiaomi Communications Co., Ltd.

Geproduceerd door: iRiding (Xiamen) Technology Co., Ltd.

(een Mi Ecosystem-bedrijf)

Adres: Room 403, No.768 Qishan North Road, Huli District, Xiamen, Fujian Province, Volksrepubliek China

Ga voor meer informatie naar www.mi.com

